



شرکت گهر انرژی سیرجان

اسناد مناقصه عملیات بسترسازی و احداث زهکش های داخلی و خارجی
سایت ۹۰ هکتاری مطابق با شرح خدمات و نقشه های پیوست

اسناد مناقصه عمومی

شماره: ۱/۱۴۰۵/۰۱/ع

تجدید شده نوبت اول

بهار ۱۴۰۵



شرکت کهر انرژی سیرجان

اسناد مناقصه عملیات بسترسازی و احداث زهکش های داخلی
و خارجی سایت ۹۰ هکتاری مطابق با شرح خدمات و نقشه های
پیوست

مناقصه عمومی شماره:
ع/۱۴۰۵/۰۱
تجدید شده نوبت اول

فهرست اسناد مناقصه عمومی شماره ع/۱۴۰۵/۰۱

دعوت نامه شرکت در مناقصه

- ۱- بخش اول: دستورالعمل شرکت در مناقصه
 - ۱-۱- دستورالعمل شرکت در مناقصه
 - ۲-۱- کاربرگ مناقصه
- ۲- بخش دوم: محتویات پاکت «ب»
 - ۱-۲- مدارک حقوقی و ثبتی مناقصه گر
 - ۲-۲- ارزیابی کیفی مناقصه گر
 - ۳-۲- فرم های مناقصه
 - ۴-۲- پیش نویس قرارداد
- ۳- بخش سوم: محتویات پاکت «ج»
 - ۱-۳- برگ پیشنهاد قیمت



شرکت گهر انرژی سیرجان

اسناد مناقصه عملیات بسترسازی و احداث زهکش های داخلی و خارجی سایت ۹۰ هکتاری مطابق با شرح خدمات و نقشه های پیوست

مناقصه عمومی شماره:
ع/۱۴۰۵/۰۱
تجدید شده نوبت اول

دعوت نامه شرکت در مناقصه:

موضوع مناقصه: عملیات بسترسازی و احداث زهکش های داخلی و خارجی سایت ۹۰ هکتاری مطابق با شرح خدمات و

نقشه های پیوست

شرح موضوع مناقصه:

شرکت گهر انرژی سیرجان در نظر دارد عملیات تسطیح و زهکشی زمین ۹۰ هکتاری خود در منطقه چاه دراز سیرجان شامل:
انجام عملیات خاکی، تسطیح، بسترسازی، اجرای شبکه کانالهای جمع آوری آب های سطحی و کنترل سیلاب خود را به پیمانکار واجد
صلاحیت واگذار نماید.

محل اجرای کار:

استان کرمان، شهرستان سیرجان،

مدت اجرای کار: ۶ ماه شمسی

کارفرما: شرکت گهر انرژی سیرجان

تاریخ جلسه پرسش و پاسخ و بازدید از سایت: ساعت ۹:۰۰ روز سه شنبه مورخ ۱۴۰۵/۰۲/۱۵

آخرین مهلت ارسال پیشنهادهای: ساعت ۱۴ روز سه شنبه مورخ ۱۴۰۵ / ۰۲ / ۲۲



شرکت کهر انرژی سیرجان

اسناد مناقصه عملیات بسترسازی و احداث زهکش های داخلی
و خارجی سایت ۹۰ هکتاری مطابق با شرح خدمات و نقشه های
پیوست

مناقصه عمومی شماره:
ع/۱۴۰۵/۰۱
تجدید شده نوبت اول

بخش اول: دستورالعمل شرکت در مناقصه



اسناد مناقصه عملیات بسترسازی و احداث زهکش های داخلی و خارجی سایت ۹۰ هکتاری مطابق با شرح خدمات و نقشه های پیوست

الف) دستورالعمل شرکت در مناقصه

۱. کلیات

۱-۱-

این دستورالعمل شامل مدارک و مستندات زیر است:

الف: متن حاضر

ب: پیوست شماره یک (کاربرگ مناقصه) شامل اسناد و مدارک و محتویات پاکات پیشنهاد مناقصه و سایر شرایط خاص مناقصه

۲-۱-

در این دستورالعمل واژه ها و عبارات معانی تعریف شده در قانون برگزاری مناقصات و آئین نامه معاملات مناقصه گزار را دارند.

۳-۱-

این دستورالعمل در هماهنگی با "کاربرگ مناقصه" تهیه شده است. در صورت مغایرت بین مفاد این دستورالعمل و کاربرگ مناقصه، مفاد کاربرگ اولویت دارد.

۴-۱-

این دستورالعمل توضیح روش هایی است که در مراحل مختلف برگزاری مناقصه، از مرحله صدور دعوت نامه تا مرحله تصمیم مناقصه گزار مبنی بر واگذاری کارهای موضوع مناقصه به یکی از مناقصه گران و مبادله پیمان یا انصراف مناقصه گزار از واگذاری کارها به کار برده می شود و آگاهی هایی را برای تهیه پیشنهاد مناقصه به مناقصه گر می دهد.

۵-۱-

مناقصه گران باید پیشنهاد خود را با توجه به قوانین و مقررات جمهوری اسلامی ایران از جمله قانون برگزاری مناقصات تهیه و تسلیم نمایند.

۶-۱-

مناقصه گر باید تمام دستورالعمل ها، فرم ها، کاربرگ ها، شرایط پیمان، نقشه ها و مشخصات فنی، جدول ها و دیگر اطلاعات مناقصه را به دقت مطالعه کند. مناقصه گر مسئول تأمین و تکمیل اطلاعات خواسته شده در اسناد مناقصه به گونه ای است که پیشنهاد تسلیم شده پاسخ گوی کامل اسناد مناقصه باشد. نقص مدارک پیشنهاد مناقصه یا عدم تکمیل اسناد مناقصه، به رد پیشنهاد منجر می شود.

۷-۱-

مناقصه گران نباید به صورت مستقیم یا غیر مستقیم با اشخاصی که توسط مناقصه گزار برای انجام خدمات مشاوره، تهیه طرح و سایر مدارک مورد استفاده در کارهای موضوع مناقصه منصوب شده اند، در زمینه کارهای مربوط به پیمان موضوع مناقصه مشارکت داشته باشند.

۸-۱-

اسناد مناقصه، الحاقیه ها، اعلامیه ها و هر گونه ارتباط از طرف مناقصه گزار با مناقصه گران از طریق سایت مناقصه گزار انجام می شود. مناقصه گران باید قبل از تکمیل و تسلیم پیشنهاد، سایت مناقصه گزار را بررسی نمایند و پیشنهاد خود را با اعمال آخرین الحاقیه های اسناد مناقصه (در صورت وجود) ارائه نمایند.

۲. بررسی موضوع و اسناد مناقصه

۱-۲-

مناقصه گر باید قبل از تسلیم پیشنهاد مناقصه، اسناد مناقصه را به دقت بررسی کرده و تمام اطلاعات لازم مانند حمل و نقل، وضع راه های دسترسی، بنادر، محل و موقعیت کارگاه و حوالی آن، شرایط محلی، قوانین و مقررات نافذ و جاری را به دست آورد. مناقصه گر پس از تسلیم پیشنهاد نمی تواند استناد به ناآگاهی یا اشتباه خود کند.

۲-۲-

مناقصه گر باید با هماهنگی مناقصه گزار و در تاریخ ۱۴۰۵/۰۲/۱۵ راس ساعت ۰۹:۰۰ از محل کارگاه و امکانات موجود بازدید به عمل آورد. مناقصه گزار به نمایندگان مناقصه گر اجازه ورود را به زمین برای بازدید در حد اختیار و امکان خود می دهد. مناقصه گزار، کارکنان و عوامل وی هیچ گونه مسئولیتی در خصوص بازدید از محل کار و هر گونه عواقب و مخارج ناشی از آن ندارند. این بازدید در راستای آگاه تر شدن مناقصه گر از شرایط کارهای موضوع مناقصه است و نباید به عنوان



اسناد مناقصه عملیات بسترسازی و احداث زهکش های داخلی و خارجی سایت ۹۰ هکتاری مطابق با شرح خدمات و نقشه های پیوست

مناقصه عمومی شماره:
ع/۱۴۰۵/۰۱
تجدید شده نوبت اول

جایگزینی برای بررسی دقیق اسناد مناقصه تلقی شود. اطلاعات شفاهی ارایه شده از سوی مناقصه گزار یا مهندس مشاور
تعمدی برای مناقصه گزار ایجاد نمی کند، مگر آن که طی الحاقیه ای به اسناد مناقصه افزوده شود. پاکات مناقصه مناقصه گرانی
که در جلسه بازدید شرکت نکرده و صورت جلسه بازدید را امضا نموده اند باز نخواهد شد.

۳-۲- شرکت در مناقصه و تسلیم پیشنهاد به منزله آن تلقی خواهد شد که مناقصه گر تمام اسناد مناقصه را به دقت مطالعه کرده و
اطلاعات مربوط به آنها را تا حدی که یک مناقصه گر با تجربه می تواند به دست آورد، به دست آورده است و ابهام یا
اشتباهی به نظر او در اسناد مناقصه وجود ندارد.

۴-۲- هر یک از مناقصه گران که در مورد مفهوم قسمتی از اسناد مناقصه ابهام یا سوالی داشته باشد، می تواند به صورت کتبی
مناقصه گزار را مطلع ساخته و تقاضای دریافت توضیح کتبی بنماید. اگر به نظر مناقصه گر قسمتی از مفاد اسناد مناقصه
اشتباه یا اشکالی از نظر مشخصات و یا محاسبات و غیره داشته باشد، مناقصه گر باید این اشتباه و اشکال را قبل از تسلیم
پیشنهاد، در مهلت مقرر در کاربرگ مناقصه منعکس کند و در صورت اقتضا پیشنهاد اصلاحی خود را ارایه نماید.
مناقصه گزار در صورت لزوم به درخواست های ارایه توضیح یا اصلاح اسناد مناقصه پاسخ خواهد داد، مشروط بر آنکه در
مهلتی که برای این منظور در کاربرگ مناقصه تعیین شده است، این درخواست ها را دریافت کند. پاسخ مناقصه گزار و شرح
پرسش یا اشکال ها در سایت مناقصه گزار ارائه خواهد شد. عدم اظهار نظر مناقصه گر به منزله بدون اشکال و واضح بودن
اسناد مناقصه از نظر وی تلقی خواهد شد.

۵-۲- از نمایندگان منتخب مناقصه گران دعوت می شود در جلسه "توضیح و تشریح اسناد مناقصه" که مطابق بند ۲-۲ بر گزار
می گردد، شرکت کنند. هدف از تشکیل این جلسه، تشریح کارهای موضوع مناقصه و پاسخ به پرسش هایی است که ممکن
است در ارتباط با اسناد مناقصه مطرح شود. از مناقصه گران درخواست می شود که در حد ممکن پرسش ها را کتبی و روز قبل
از تشکیل جلسه، تسلیم مناقصه گزار کنند. متن پرسش های مطرح شده و پاسخ مربوط در سایت مناقصه گزار ارائه خواهد شد.
هر گاه در نتیجه برگزاری جلسه توجیهی، نیاز به اصلاح اسناد مناقصه باشد، این کار با صدور الحاقیه از طریق سایت
مناقصه گزار انجام می گیرد.

۳. تجدید نظر در اسناد مناقصه و صدور الحاقیه

۱-۳- مناقصه گزار می تواند در هر زمان تا تاریخ تعیین شده در کاربرگ مناقصه، یا در صورتی که در کاربرگ مناقصه زمانی تعیین
نشده است، حداکثر تا یک روز پیش از آخرین روز تعیین شده برای تسلیم پیشنهادها در پاسخ به توضیحات درخواست شده
از سوی مناقصه گران یا به هر دلیل دیگر و یا به صلاح دید خود با صدور الحاقیه هایی، در اسناد مناقصه تجدید نظر به عمل
آورد.

۲-۳- مناقصه گزار می تواند در هر زمان تا پیش از آخرین روز تعیین شده برای تسلیم یا گشایش پیشنهادها، موعد تسلیم یا گشایش
پیشنهادها را به تعویق بیاورد.

۳-۳- هر گاه تجدید نظر در اسناد مناقصه مستلزم تغییر کارهای موضوع مناقصه باشد، مراتب طی الحاقیه ای در سایت اعلام میگردد.

۴-۳- الحاقیه ها، اجزای جدانشدنی اسناد مناقصه محسوب می گردند.

۵-۳- الحاقیه ها بر کلیه اسناد مناقصه اولویت دارند.



اسناد مناقصه عملیات بسترسازی و احداث زهکش های داخلی و خارجی سایت ۹۰ هکتاری مطابق با شرح خدمات و نقشه های پیوست

۴. زبان پیشنهاد

۱-۵- پیشنهاد و تمام مکاتبه ها و مدارک مربوط به آن، باید به زبان فارسی باشد.

۵. قیمت های پیشنهاد

۱-۵- قیمت های پیشنهاد باید به ترتیب تعیین شده در جدول (یا فهرست) مقادیر و قیمتها (در صورت وجود) یا طبق نحوه مشخص شده در اسناد مناقصه ارائه شوند.

۲-۵- در مواردی که طبق اسناد مناقصه، قیمت اقلام کار باید از سوی مناقصه گر پیشنهاد شود، قیمت هر یک از اقلام جدول (یا فهرست) مقادیر و قیمت ها باید در مقابل آن نوشته شود. هرگاه قیمت قلمی در مقابل آن نوشته نشده باشد، فرض بر این خواهد بود که قیمت آن قلم، در سایر اقلام جدول مقادیر و قیمت ها منظور گردیده است.

۳-۵- قیمت های پیشنهاد شامل قیمت های کامل کارهای مشروحه از جمله سود مناقصه گر، هزینه های بالاسری مانند مالیات، عوارض گمرکی، سایر عوارض قانونی، بیمه تأمین اجتماعی، مزایای قانونی کارکنان و سایر هزینه های مشابه (مربوط به داخل یا خارج کشور) است، مگر این که در اسناد مناقصه به روشنی مستثنی شده باشند. همچنین این قیمت ها شامل تمام هزینه هایی است که ممکن است در جریان اجرای کارها و برای آنها واقع شوند و با در نظر گرفتن تمام مخاطره ها، مسئولیت ها و تعهدهایی است که در اسناد مناقصه به صراحت یا به صورت ضمنی بیان شده و شرکت در مناقصه بر مبنای آنها صورت می گیرد. در صورتیکه در اسناد مناقصه تصریح شده باشد، مناقصه گر باید آنالیز بهاء برخی ردیفهای جدول (یا فهرست) مقادیر و قیمت های درج شده در اسناد مناقصه را ارائه دهد.

۴-۵- برآورد هزینه بر اساس روش اجرایی و نقشه های پیوست اسناد در چارچوب احجام و آیتمهای اعلامی در اسناد حاضر تهیه گردیده و در زمان اجرا مبنای پرداخت صورت وضعیتهای پیمانکار خواهد بود، در صورتی که هر یک از مناقصه گران روش اجرایی متفاوت با شرح ارائه شده مورد انتظار را با هر هزینه ای مدنظر دارند می بایست تأثیر افزایشی یا کاهشی آن را در ردیفهای برآوردی همین اسناد ملحوظ و در ضریب اعلامی پیمانکار در بخش پیشنهاد قیمت خود اعمال نمایند. بدیهی است در زمان اجرا هیچگونه پرداخت اضافه ای ناشی از افزایش هزینه های اجرایی به دلیل تفاوت روش اجرا در نظر گرفته نخواهد شد.

۶. ارزش های پیشنهاد

۱-۶- کلیه پیشنهادها با نرخ ریال می باشد.

۷. تضمین شرکت در مناقصه

۱-۷- مناقصه گر برای شرکت در مناقصه باید تضمینی به مبلغ و طبق ضوابط درج شده در کاربرگ مناقصه تامین و به ضمیمه پیشنهاد خود ارائه نماید. فقط ضمانت نامه شرکت در مناقصه پذیرفته می شود. " در صورت ارائه ضمانت نامه ارجاع کار به جای ضمانت نامه شرکت در مناقصه، مناقصه گر از فرایند مناقصه حذف می گردد."

۲-۷- پیشنهادات فاقد تضمین شرکت در مناقصه، قابل قبول نبوده و رد خواهند شد.

۳-۷- تضمین های شرکت در مناقصه، به استثنای برنده اول و برنده دوم (در صورت وجود)، در اسرع وقت آزاد شده و مراتب به مناقصه گران اعلام خواهد گردید.



اسناد مناقصه عملیات بسترسازی و احداث زهکش های داخلی و خارجی سایت ۹۰ هکتاری مطابق با شرح خدمات و نقشه های پیوست

مناقصه عمومی شماره:
ع/۱۴۰۵/۰۱
تجدید شده نوبت اول

۴-۷- تضمین شرکت در مناقصه برنده اول و برنده دوم در تاریخ مبادله پیمان و تسلیم ضمانت انجام تعهدات به مناقصه گر بازگردانده می شود. در صورت لزوم، این تضمین به هزینه مناقصه گران در محدوده مدت تعیین شده برای تجدید آن تمدید خواهد گردید.

۵-۷- تضمین شرکت در مناقصه در حالت های زیر ضبط می شود:

۱-۵-۷- هر گاه مناقصه گر پیشنهاد خود را در مدتی که اعتبار دارد، پس بگیرد.

۲-۵-۷- در مورد برنده مناقصه در صورتی که:

ا. پیمان را در موعد مقرر امضا نکند،

ب. تضمین اجرای تعهدات را در موعد مقرر نپردازد.

ج. سایر موارد مندرج در کاربرگ مناقصه (در صورت وجود)

۸. مدت اعتبار پیشنهاد مناقصه

۱-۸- پیشنهادها باید از هر حیث از آخرین موعد تسلیم پیشنهادها برای مدتی که در کاربرگ مناقصه مشخص شده است، معتبر باشند. پیشنهادهایی که برای مدت کمتری اعتبار داشته باشند از سوی مناقصه گزار رد خواهند شد.

۲-۸- مناقصه گزار مجاز است مدت اعتبار پیشنهادات را برای یک دوره زمانی معادل دوره مذکور در بند ۸-۱ فوق تمدید نماید. در این صورت ضمانتنامه شرکت در مناقصه مناقصه گران متناسباً تمدید می گردد.

۹. شکل و امضای پیشنهاد مناقصه

۱-۹- پیشنهاد مناقصه باید به ترتیب تعیین شده در این دستورالعمل و پیوست آن تهیه، تکمیل و پس از امضای اصل صاحبان مجاز امضاء به مهر شرکت ممهور شود و با اسناد دیگری که در این دستورالعمل بیان شده است، در لفاف مناسب و لاک و مهر شده قرار داده شود.

۲-۹- پیشنهاد مناقصه باید متضمن اطلاعات کامل در مورد مناقصه گر و نام کسانی که اختیار امضای اسناد تعهدآور و پیمانها را دارند، باشد و باید به وسیله صاحبان امضای مجاز مناقصه گر امضا (امضای اصل) شود.

۳-۹- هر گونه پاک شدگی، قلم خوردگی یا تغییر در عبارتها یا ارقام باید با امضای مجاز و مهر مناقصه گر مورد تایید قرار گیرد.

۴-۹- تمام صفحه ها و برگه های اسناد مناقصه و پیشنهاد باید به اصل امضای مجاز مناقصه گر رسیده و مهر شود.

۵-۹- پیشنهاد باید دارای تاریخ باشد.

تسلیم پیشنهادها

۱۰. لاک و مهر و نشانه گذاری پیشنهادها

۱-۱۰- اسناد و مدارک پیشنهاد مناقصه باید به ترتیب ذکر شده در پیوست شماره یک این دستورالعمل (شرایط ویژه مناقصه) در پاکت های سه گانه "الف"، "ب" و "ج" قرار داده شوند.

۲-۱۰- هر یک از سه پاکت "الف"، "ب" و "ج"، باید لاک و مهر شده و جمعاً در لفاف یا پاکت لاک و مهر شده دیگری گذارده شوند و روی آن نام و نشانی مناقصه گر، نام نشانی مناقصه گزار و شماره مناقصه قید گردد.

۱۱. مهلت تسلیم پیشنهادها

۱-۱۱- مناقصه گران باید پیشنهاد خود را با رعایت این دستورالعمل و به شرح درج شده در آن تکمیل کنند و حداکثر تا ساعت و تاریخ تعیین شده در کاربرگ مناقصه به نشانی درج شده در کاربرگ به صورت فیزیکی تحویل نموده و رسید دریافت کنند.

۲-۱۱- مناقصه گزار ممکن است به تشخیص خود مهلت تسلیم یا گشایش پیشنهادها را طبق بند ۵-۱ تمدید کند. در این حالت تمام

حقوق و تعهدهای مناقصه گزار و پیشنهاد دهندگان تابع مهلت تمدید شده است.



اسناد مناقصه عملیات بسترسازی و احداث زهکش های داخلی و خارجی سایت ۹۰ هکتاری مطابق با شرح خدمات و نقشه های پیوست

۳-۱۱- مناقصه گزار پیشنهادهایی را که دیرتر از مهلت یاد شده تسلیم شود دریافت نخواهد کرد.

۱۲. اصلاح، جایگزینی و پس گرفتن پیشنهاد مناقصه

۱-۱۲- مناقصه گر می تواند پیشنهاد خود را پس از تسلیم اصلاح کرده یا پس بگیرد، به شرط آن که اصلاح پیشنهاد، یا اعلام تمایل به پس گرفتن آن طبق بند ۱۲-۳، پیش از مهلت تعیین شده برای تسلیم پیشنهاد انجام شده باشد.

۲-۱۲- مناقصه گری که بخواهد پیشنهادی را پس بگیرد و یا اصلاح کند، باید کتباً مناقصه گزار را پیش از آخرین مهلت تعیین شده برای تسلیم پیشنهادها مطلع سازد. درخواست پس گرفتن پیشنهاد باید به نشانی مناقصه گزار تسلیم شده و در برگیرنده عنوان و شماره دعوت نامه و عبارت "درخواست پس گرفتن پیشنهاد" باشد. درخواست های پس گرفتن پیشنهاد دریافت شده، پس از آخرین مهلت تسلیم پیشنهادها نادیده گرفته شده و پیشنهاد، معتبر تلقی خواهد گردید.

۳-۱۲- اصلاحیه پیشنهاد باید به شمار نسخه ها و به ترتیب مشخص شده در ماده ۱۰ تهیه شده و نشانه گذاری گردد و بر حسب مورد، عبارت "اصلاحیه پیشنهاد - پاکت الف"، یا "اصلاحیه پیشنهاد - پاکت ب"، یا "اصلاحیه پیشنهاد - پاکت ج"، روی آن ها نوشته شده و به ترتیب در پاکت مربوط به تضمین شرکت در مناقصه، یا پیشنهاد فنی بازرگانی، یا پیشنهاد قیمت گذاشته شوند. این پاکت (ها) باید در داخل یک پاکت خارجی با لفاف لاک و مهر شده که علامت "اصلاحیه" دارد، قرار داده شوند.

۱۳. گشایش پیشنهاد های مناقصه

۱-۱۳- ابتدا پاکت های "الف" و سپس پاکت های "ب" مناقصه گران گشوده خواهد شد. هرگاه محتوای این پاکت ها به ترتیب تعیین شده در اسناد و شرایط مناقصه کامل نباشد، پیشنهاد مردود تلقی شده و پاکت های "ب" و "ج" و یا "ج" (حسب مورد) عیناً به صورت ناگشوده به مناقصه گر مربوطه بازگردانده خواهد شد.

۲-۱۳- مناقصه گزار توسط کمیته فنی - بازرگانی، ارزیابی کاملی از پیشنهاد های قابل قبول به منظور تشخیص این که طبق خواسته های مناقصه گزار هستند، انجام می دهد. به منظور رسیدن به چنین تشخیصی، کمیته فنی - بازرگانی، جنبه های مختلف فنی پیشنهادها را بر اساس اطلاعات فراهم شده از سوی مناقصه گران و با توجه به معیارها و روش ارزیابی مندرج در کاربرگ مناقصه مورد بررسی و مقایسه قرار خواهد داد. حداقل امتیاز ارزیابی کیفی مناقصه گران جهت بازگشایی پاکت "ج"، در کاربرگ مناقصه مشخص شده است.

۳-۱۳- سپس پاکت های "ج" مناقصه گرانی که محتوای پاکت "الف" و "ب" آن ها مورد قبول مناقصه گزار قرار گرفته است گشوده می شود. مناقصه گزار کامل بودن محتوای پاکت "ج" مناقصه گران را به ترتیب تعیین شده در اسناد و شرایط مناقصه بررسی می نماید. چنانچه مبلغ نهایی پیشنهاد قیمت مناقصه گر که به عدد و حروف در برگ پیشنهاد قیمت درج شده است با یکدیگر اختلاف داشته باشد قیمت پیشنهادی به حروف مبنا خواهد بود. سپس مناقصه گزار نسبت به ارزیابی مالی پیشنهاد های قیمت پذیرفته شده اقدام می نماید و مناقصه گری که مناسب ترین قیمت را پیشنهاد داده باشد به عنوان برنده اول اعلام می نماید.

تبصره ۱: در صورتی که ارائه تجزیه بهاء در اسناد مناقصه پیش بینی شده باشد پیشنهاد قیمت مناقصه گرانی که فاقد تجزیه بها باشد مردود شناخته می شود.

۴-۱۳- هنگام ارزیابی پیشنهادها مناقصه گزار ممکن است به تشخیص خود از مناقصه گران درخواست ارایه توضیح در مورد پیشنهادهایشان بنماید. درخواست ارایه توضیحات و پاسخ آن بصورت مکتوب بوده و نباید هیچ گونه تغییری در قیمت یا



شرکت کهر انرژی سیربان

اسناد مناقصه عملیات بسترسازی و احداث زهکش های داخلی و خارجی سایت ۹۰ هکتاری مطابق با شرح خدمات و نقشه های پیوست

مناقصه عمومی شماره:
ع/۱۴۰۵/۰۱
تجدید شده نوبت اول

اصل پیشنهاد خواسته و یا داده شود. توضیحات یا اطلاعات فراهم شده به صورت مکتوب جزء جدانشدنی پیشنهاد محسوب می شود.

۱۴. حق قبول یا رد پیشنهادها

۱-۱۴ - مناقصه گزار در لغو مناقصه و یا قبول و یا رد پیشنهادات مختار است و از این بابت هیچ مسئولیت و تعهدی را در برابر مناقصه گران نخواهد داشت و هیچگونه حقی برای مناقصه گران ایجاد نخواهد شد.

۱۵. واگذاری پیمان

۱-۱۵ - پیش از انقضای مدت اعتبار پیشنهاد، مناقصه گزار برنده مناقصه را به صورت کتبی، با ارسال نامه پذیرش مطلع خواهد ساخت.

۱۶. امضا و مبادله پیمان

۱-۱۶ - مناقصه گزار پس از ابلاغ نامه پذیرش، اسناد پیمان را (طبق نمونه موجود در اسناد مناقصه) با اعمال توافقی های دو طرف، تهیه و از مناقصه گر برنده مناقصه دعوت می کند تا در مهلت تعیین شده در اسناد مناقصه، برای امضا و مبادله آن به نشانی مناقصه گزار مراجعه کند.

۱۷. ضمانت نامه انجام تعهدات

۱-۱۷ - مناقصه گر برنده پس از دریافت نامه پذیرش، ظرف مدت تعیین شده در کار برگ مناقصه باید ضمانت نامه انجام تعهدات مطابق شرایط تعیین شده در اسناد مناقصه تأمین و ارائه نماید.

۲-۱۷ - امتناع مناقصه گر برنده مناقصه و یا تاخیر غیر موجه وی در امضای پیمان یا سپردن ضمانت نامه انجام تعهدات، (ظرف مدت یک هفته کاری از تاریخ ابلاغ برنده) به مناقصه گزار حق می دهد که وجوه مربوط به ضمانت نامه شرکت در مناقصه را ضبط کرده و با برنده دوم مبادرت به مبادله پیمان نماید. در صورت امتناع برنده دوم، ضمانت نامه وی نیز ضبط شده و مناقصه تجدید خواهد گردید.

۱۸. فساد و تبانی، مصالحه به زیان مناقصه گزار

۱-۱۸ - هرگاه در جریان مناقصه اطلاع حاصل شود که مناقصه گرانی به زیان مناقصه گزار تبانی کرده اند و مراتب به مناقصه گزار گزارش شود، و در صورتی که به تشخیص مناقصه گزار این امر صورت گرفته باشد، مناقصه لغو خواهد شد و مناقصه گزار گزارش امر را با درج نام مناقصه گرانی که در این جریان شرکت داشته اند، برای اقدام قانونی به مراجع ذیصلاح ارسال خواهد.



اسناد مناقصه عملیات بسترسازی و احداث زهکش های داخلی و خارجی سایت ۹۰ هکتاری مطابق با شرح خدمات و نقشه های پیوست

مناقصه عمومی شماره:
ع/۱۴۰۵/۰۱
تجدید شده نوبت اول

بخش اول: پیوست شماره یک دستورالعمل شرکت در مناقصه

کاربرگ مناقصه

اطلاعات کاربرگ مناقصه، در توضیح و تکمیل موادی از دستورالعمل شرکت در مناقصه است که به کاربرگ مناقصه موکول شده، و همچنین محتویات پاکات مناقصه یا سایر شرایط خاص مناقصه است. شماره بندهای درج شده در بند الف این کاربرگ، همان شماره بندهای مربوط در دستورالعمل شرکت در مناقصه است. در صورت وجود تناقض، مفاد کاربرگ مناقصه، بر مفاد دستورالعمل شرکت در مناقصه، اولویت دارد.

الف - اطلاعات مناقصه

۲-۲	بازدید از محل کارگاه، با هماهنگی قبلی با مناقصه گزار الزامی است (لازم است فرم صورت جلسه توسط شخص معرفی شده توسط شرکت مناقصه گر در محل امضا شود)، آقای مهدی عارفی با شماره تلفن ۰۹۱۳۳۹۵۰۲۸۵. جهت هماهنگی بازدید قبل از شرکت در مناقصه معرفی می گردد. (مناقصه گر باید با هماهنگی مناقصه گزار و در تاریخ ۱۴۰۵/۰۲/۱۵ راس ساعت ۰۹:۰۰ صبح از محل کارگاه و امکانات موجود بازدید به عمل آورد)
۴-۲	مهلت ارسال پرسش های مناقصه گران، در مورد اسناد مناقصه، تا ۵ روز قبل از آخرین مهلت ارائه پیشنهادات است.
۵-۲	جلسه توجیهی، در تاریخ ۱۴۰۵/۰۲/۱۵ بعد از بازدید از محل کارگاه، در محل سایت شرکت گهر انرژی به نشانی: کرمان - سیرجان - کیلومتر ۵۰ جاده سیرجان به شیراز - نیروگاه سیکل ترکیبی گهران برگزار می گردد. شرکت در این جلسه الزامی است. جهت هرگونه سوال و هماهنگی لازم در این خصوص با آقای مهدی عارفی با شماره تلفن ۰۹۱۳۳۹۵۰۲۸۵ تماس حاصل نمایید. حضور نمایندگان شرکت هایی که در جلسه توجیهی مورخ ۱۴۰۵/۰۱/۲۴ شرکت نموده اند الزامی نمی باشد.
۱-۳	مناقصه گزار، می تواند هر زمانی پیش از آخرین روز تعیین شده، برای تسلیم پیشنهادات با صدور الحاقیه در اسناد مناقصه، تجدید نظر به عمل آورده و یا موعد تسلیم یا گشایش پیشنهادات را، به تعویق اندازد.
۱-۷	مبلغ ضمانت نامه شرکت در مناقصه معادل ۱۵۰،۰۰۰،۰۰۰،۰۰۰ ریال (یکصد و پنجاه میلیارد ریال) است. این ضمانت نامه باید به صورت بانکی و طبق فرم مندرج در اسناد مناقصه باشد. مدت اولیه اعتبار ضمانت نامه باید ۹۰ روز از تاریخ آخرین مهلت تسلیم پیشنهادات بوده و برای ۹۰ روز دیگر قابل تمدید باشد. شبا بانک ملت شعبه میدان آزادی سیرجان ۷۲ ۹۳۹۷ ۶۴۹ ۰۰۰۰ ۰۰۰۰ ۰۱۲۰ ۵۴ IR
۱-۸	پیشنهادات، باید تا ۹۰ روز پس از آخرین موعد تسلیم پیشنهادات، اعتبار داشته باشد.
۱-۱۱	آخرین مهلت تحویل پیشنهادها ساعت ۱۴ روز سه شنبه مورخ ۱۴۰۵/۰۲/۲۲. آدرس محل تحویل پیشنهادات: سیرجان کیلومتر ۵۰ جاده شیراز - شرکت گهر انرژی سیرجان دفتر کمیسیون معاملات سرکار خانم زید آبادی نژاد ۰۹۱۳۷۶۷۸۵۱۹
۲-۱۳	حداقل امتیاز ارزیابی کیفی و فنی مناقصه گران برای بازگشایی پاکات قیمت، برابر با ۷۰ امتیاز می باشد.
۱-۱۷	ضمانت نامه انجام تعهدات باید ظرف مدت ۷ روز کاری از دریافت نامه پذیرش، به مناقصه گزار تسلیم شود. این ضمانت نامه باید به صورت بانکی غیر مشروط و طبق فرم مندرج در اسناد مناقصه باشد.



اسناد مناقصه عملیات بسترسازی و احداث زهکش های داخلی و خارجی سایت ۹۰ هکتاری مطابق با شرح خدمات و نقشه های پیوست

مناقصه عمومی شماره:
ع/۱۴۰۵/۰۱
تجدید شده نوبت اول

ب- محتویات پاکات مناقصه

در این پیوست منظور از مهر و امضاء هر گونه سند و یا مدرک توسط مناقصه گر، مهر آن سند و یا مدرک توسط مناقصه گر و امضاء اصل آن سند توسط دارندگان امضاء مجاز و تعهدآور وی می باشد.

۱. اسناد و مدارک مناقصه مهر و امضاء شد باید به ترتیب ذکر شده زیر در پاکت های سه گانه "الف"، "ب" و "ج" قرار داده شوند به ترتیب مذکور در دستورالعمل شرکت در مناقصه) ارائه گردند. هر یک از سه پاکت "الف"، "ب" و "ج"، باید لاک و مهر شده و جمعاً در لفاف یا پاکت لاک و مهر شده دیگری گذارده شوند و روی آن نام و نشانی مناقصه گر، نام و نشانی مناقصه گذار شماره مناقصه و موضوع مناقصه ذکر گردد. محتویات هر یک از پاکات پیشنهاد به شرح ذیل است:

۱-۱- پاکت "الف": ضمانتنامه شرکت در مناقصه مطابق دستورالعمل شرکت در مناقصه

۱-۲- پاکت "ب": کلیه اسناد مناقصه (شامل دستورالعمل شرکت در مناقصه) به استثناء برگ پیشنهاد قیمت باید در

پاکت «ب» ارائه گردد. پاکت «ب» نباید حاوی هیچگونه اطلاعات مالی باشد.

۱-۳- پاکت "ج": برگ پیشنهاد قیمت در پاکت «ج» ارائه شود.

تبصره: مناقصه گزار بنا به تشخیص خود مختار به حذف قیمت های خارج از اعتدال می باشد.



شرکت کهر انرژی سیرجان

اسناد مناقصه عملیات بسترسازی و احداث زهکش های داخلی
و خارجی سایت ۹۰ هکتاری مطابق با شرح خدمات و نقشه های
پیوست

مناقصه عمومی شماره:
ع/۱۴۰۵/۰۱
تجدید شده نوبت اول

بخش دوم: محتویات پاکت «ب»



اسناد مناقصه عملیات بسترسازی و احداث زهکش های داخلی و خارجی سایت ۹۰ هکتاری مطابق با شرح خدمات و نقشه های پیوست

مناقصه عمومی شماره:
ع/۱۴۰۵/۰۱
تجدید شده نوبت اول

بخش دوم: محتویات پاکت «ب»

علاوه بر مدارک ذیل دستورالعمل شرکت در مناقصه و کاربرگ آن مهر و امضاء شده و در پاکت ب ارائه گردد. □
کلیه اطلاعات خواسته شده در فرم های ارزیابی مناقصه گران می بایست بصورت دقیق، خوانا و بدون قلم خوردگی تکمیل و با امضاء اصل صاحبان امضاء مجاز و مهمور به مهر رسمی ارائه گردد.
کلیه مدارک و مستندات مربوطه که بصورت رونوشت می باشند نیز می بایست با امضاء اصل صاحبان امضاء مجاز و مهمور به مهر رسمی بصورت نسخه برابر با اصل شده تهیه و ارائه گردد.
نسخه اسکن شده کلیه مدارک نیز می بایست به صورت فایل الکترونیکی با فرمت PDF بصورت یکسان و مشابه بر روی یک عدد لوح فشرده و USB FLASH ارائه گردد.
بدیهی است اطلاعات تسلیمی بر روی USB FLASH صرفاً جهت سهولت دسترسی و تسریع در انجام فرآیند ارزیابی کیفی و فنی مناقصه گران بوده و اطلاعات "فیزیک مدارک ارسالی" مبنای اصلی انجام بررسی ها خواهد بود.

۱-۲ - مدارک ثبتی و حقوقی مناقصه گر

رونوشت مهر و امضاء شده (امضای اصل): اسناسنامه، آخرین آگهی روزنامه رسمی، اسامی دارندگان امضاء مجاز و تعهد آور به انضمام گواهی امضاء از دفاتر اسناد رسمی و رونوشت کارت ملی و تمام صفحات شناسنامه، اسامی اعضای هیئت مدیره براساس آگهی روزنامه رسمی، اسامی و قدر السهم آخرین سهامداران، ارائه پرینت ظرفیت مجاز از سایت سازمان برنامه و بودجه، آخرین صورت های مالی حسابرسی شده شرکت .

۱-۲ - ارزیابی کیفی مناقصه گر

مناقصه گر حداقل باید دارای گواهی صلاحیت پیمانکاری پایه یک (۱) رشته راه و ترابری از سازمان برنامه و بودجه باشد. پیشنهاد مناقصه گری که فاقد شرایط فوق باشد، مردود تلقی گردیده و پیشنهاد وی مسترد می گردد.

الف - معیارهای ارزیابی توان اجرای کار و وزن آنها

ردیف	معیارهای ارجاع کار	درصد ضریب وزنی (bi)	ضریب معیار (بین صفر تا صد) (ai)
۱	سوابق اجرایی	۳۰	۱۰۰
۲	حسن سابقه کار	۱۰	۱۰۰
۳	توان مالی و اعتباری	۱۰	۱۰۰
۴	رویه ها و استانداردها و کنترل پروژه	۵	۱۰۰
۵	توان تجهیزاتی	۴۵	۱۰۰
		۱۰۰	۱۰۰

$$\frac{\sum_{i=1}^9 a_i b_i}{\sum_{i=1}^9 b_i} = \text{امتیاز کل}$$



شرکت کهر انرژی سیرجان

اسناد مناقصه عملیات بسترسازی و احداث زهکش های داخلی و خارجی سایت ۹۰ هکتاری مطابق با شرح خدمات و نقشه های پیوست

مناقصه عمومی شماره:
ع/۱۴۰۵/۰۱
تجدید شده نوبت اول

تذکر ۱: ارسال اسناد و مدارک اثبات کننده موارد فوق ضروری است.

تذکر ۲: کسب حداقل ۷۵٪ امتیاز توان تجهیزاتی الزامی می باشد. (در صورت عدم احراز حداقل امتیاز لازم مناقصه گر از روند ارزیابی مناقصه خارج و مدارک ایشان بدون بازگشایی پاکت "ج" عودت می گردد)



شرکت کهر انرژی سیرمان

اسناد مناقصه عملیات بسترسازی و احداث زهکش های داخلی و خارجی سایت ۹۰ هکتاری مطابق با شرح خدمات و نقشه های پیوست

مناقصه عمومی شماره:
ع/۱۴۰۵/۰۱
تجدید شده نوبت اول

۱- سوابق اجرایی (۳۰ امتیاز)

پیمانکار بایستی ۵ مورد از سوابق اجرایی قبلی مرتبط با موضوع مناقصه که شروع آنها در ۵ سال اخیر باشد را در جدول زیر ارائه نماید در صورتی که موضوع قرارداد با موضوع مناقصه مرتبط باشد و همچنین مبلغ به روز شده قرارداد مساوی یا بزرگتر از برآورد مناقصه باشد امتیاز کامل در غیر اینصورت به تناسب امتیاز کسر خواهد شد. برای قراردادهای غیرمشابه هیچگونه امتیازی تعلق نمی گیرد.

تذکر ۱: مبلغ قراردادهای سال های گذشته با درصد تعدیل سالیانه ۴۰٪ به روز اوری می شود.

تذکر ۲: ارائه صفحاتی از قرارداد که موضوع مناقصه، تاریخ شروع قرارداد، مبلغ قرارداد در آن مشخص شده باشد الزامی است.

ردیف	موضوع قرارداد	مبلغ قرارداد	کارفرما	تاریخ شروع	تاریخ پایان	شماره تماس کارفرما
۱						
۲						
۳						
۴						
۵						

برای هر سابقه کاری متناسب با مبلغ قرارداد در منطقه گل گهر ۶ امتیاز، در استان کرمان ۴ امتیاز و در سایر نقاط کشور ۳ امتیاز تعلق می گیرد. برای سوابق کاری کمتر از نیمی از مبلغ برآورد امتیاز تعلق نمی گیرد.

۲- حسن سابقه در کارهای قبلی (۱۰ امتیاز)

مناقصه گران بایستی فرم حسن سابقه مربوط به قراردادهای ارائه شده در بخش قبل را به صورت مهمور با مهر شرکت ارائه نمایند. به ازای هر حسن سابقه حداکثر ۲ امتیاز تعلق می گیرد. تذکر: به حسن سابقه مربوط به سایر قراردادها هیچ امتیازی تعلق نمی گیرد.

۳- توان مالی و اعتباری (۱۰ امتیاز)

ردیف	معیار ارزیابی	متوسط ۵ سال گذشته	عدد ملاک مقایسه
۱	مبلغ مالیات سالانه پرداختی براساس تأیید اداره مالیاتی	a	50a
۲	مبلغ بیمه تأمین اجتماعی پرداخت شده به سازمان تأمین اجتماعی	b	70b
۳	درآمد ناخالص سالانه، مستند به صورت های مالی حسابرسی شده	c	3c
۴	مبلغ دارایی های ثابت مستند به صورت های مالی حسابرسی شده	d	5d
۵	اصل تأیید اعتبار صادر شده از طرف بانکها یا مؤسسات مالی و اعتباری معتبر	e	e

بیشترین عدد مربوط به ستون "عدد ملاک مقایسه" در ردیف های ۱ الی ۵ جدول فوق به عنوان شاخص توان مالی و اعتباری منظور می گردد. اگر این مبلغ از مبلغ برآورد پروژه حاضر بیشتر شود، حداکثر امتیاز (۱۰۰ درصد) تعلق می گیرد. در غیر اینصورت به تناسب، امتیاز کسر می گردد.

ارائه رونوشت برابر با اصل مدارک درخواستی جدول فوق الزامی می باشد.



اسناد مناقصه عملیات بسترسازی و احداث زهکش های داخلی و خارجی سایت ۹۰ هکتاری مطابق با شرح خدمات و نقشه های پیوست

مناقصه عمومی شماره:
ع/۱۴۰۵/۰۱
تجدید شده نوبت اول

۴- رویه ها و استانداردها (۵ امتیاز)

الف) نظام مستند سازی و رویه های گزارش نویسی (۱ امتیاز)

لازم است شرکت کنندگان رویه های جاری شرکت خود شامل نظام مستند سازی و رویه های گزارش نویسی و ارائه به کارفرما، رویه های تضمین کیفیت و مدیریت پروژه خود را ارسال نمایند. همچنین گواهینامه های اخذ شده مدیریت و کیفیت فعالیت شرکت بایستی ارائه گردد. امتیاز این بخش مطابق با جدول زیر تخصیص داده خواهد شد.

ردیف	عنوان	ضریب وزنی
۱	نظام مستند سازی و روش گزارش دهی	٪۲۵
۲	نظام کنترل و تضمین کیفیت	٪۲۵
۳	گواهینامه تعالی سازمانی (EFQM)	٪۲۵
۴	گواهینامه های ISO	٪۲۵

ب) ساختار سازمانی و روش اجراء (۴ امتیاز)

لازم است شرکت کنندگان روش اجرایی، چارت سازمانی و برنامه کنترل پروژه مختص این پروژه را تهیه و ارسال نمایند. همچنین رزومه های پرسنل فعال در شرکت متناسب با چارت سازمانی و لیست بیمه به تفکیک نفرات بایستی ارائه گردد. امتیاز این بخش مطابق با جدول زیر تخصیص داده خواهد شد.

ردیف	عنوان	ضریب وزنی
۱	ارائه جزئیات روش اجراء	٪۱۰
۲	چارت سازمانی دفتر فنی و اجرایی	٪۸۰
۴	ارائه برنامه کنترل پروژه	٪۱۰

لیست حداقل نفرات مرتبط با چارت سازمانی پروژه:

- الف) مدیر پروژه: کارشناس عمران با حداقل ۱۵ سال سابقه اجرایی - ۱ نفر
 ب) سرپرست کارگاه: کارشناس عمران با حداقل ۱۵ سال سابقه اجرایی - ۱ نفر
 پ) کارشناس اجرایی: کارشناس عمران با حداقل ۱۰ سال سابقه اجرایی مرتبط - ۴ نفر
 ت) کارشناس دفتر فنی: کارشناس عمران، معماری یا نقشه برداری با حداقل ۱۰ سال سابقه اجرایی مرتبط - ۲ نفر
 ث) کارشناس ایمنی: کارشناس HSE با حداقل ۱۰ سال سابقه اجرایی مرتبط - ۲ نفر
 ج) کارشناس نقشه برداری: کارشناس عمران یا نقشه برداری با حداقل ۱۰ سال سابقه اجرایی مرتبط - ۲ نفر
 چ) کارشناس کنترل پروژه: کارشناس عمران یا صنایع با حداقل ۱۰ سال سابقه اجرایی مرتبط - ۱ نفر



اسناد مناقصه عملیات بسترسازی و احداث زهکش های داخلی و خارجی سایت ۹۰ هکتاری مطابق با شرح خدمات و نقشه های پیوست

مناقصه عمومی شماره:
ع/۱۴۰۵/۰۱
تجدید شده نوبت اول

۵- توان تجهیزاتی (۴۵ امتیاز)

امتیاز دهی این بخش مطابق جدول زیر محاسبه می گردد.

ردیف	شرح	تعداد	درصد امتیاز
۱	کامیون کمپرسی ده چرخ (ضروری است ملکی باشد)	۶۰	۳۵
۲	بیل مکانیکی	۱۰	۱۹
۳	لودر	۱۰	۱۲
۴	غلنک	۱۰	۹
۵	بولدوزر	۵	۷
۶	آبپاش	۵	۵
۷	گریدر	۱۰	۱۳
	جمع		۱۰۰

- کسب حداقل ۷۵٪ امتیاز توان تجهیزاتی ضروری است. در صورت عدم کسب امتیاز لازم، مناقصه گر از ادامه فرایند مناقصه حذف می گردد.
- دارا بودن ۶۰ دستگاه کامیون ملکی الزامی است.
- امتیاز سایر تجهیزات استیجاری با ضریب ۰.۲ محاسبه می شود.
- امتیاز بخش کامیون های ملکی با عمر بیش از ۵ سال تا ۱۰ سال با ضریب ۰.۸ و با عمر بیش از ۱۰ سال با ضریب ۰.۳ محاسبه می شود.
- برای تجهیزات ملکی مستندات مبنی بر مالکیت از قبیل برگ سبز، سند محضری ارائه گردد.
- امتیاز بخش توان تجهیزاتی صرفا در صورتی به مناقصه گر تعلق می گیرد که تجهیزات ملکی اظهار شده در پاکت "ب"، در زمان بازگشایی پاکات و مطابق مستندات ارائه شده در همان پاکت در کارگاه مرکزی مناقصه گر به رویت و تایید مشاور مناقصه گذار برسد. در غیر این صورت، هیچگونه امتیازی در این بخش به مناقصه گر اختصاص نخواهد یافت (پس از بازگشایی پاکات هماهنگی های لازم برای انجام بازدید میدانی توسط مناقصه گذار به عمل خواهد آمد).

مناقصه گذار می بایست لیست توان تجهیزاتی خود را در قالب جداول زیر در پاکت ب ارائه نماید.

لیست مشخصات تجهیز کامیون

تعداد کامیون ملکی:				
عمر کمتر از ۵ سال عمر بیشتر از ۵ تا ۱۰ سال عمر بیشتر از ۱۰ سال				
نام تجهیز	برگ سبز	شماره پلاک	شماره شاسی	سند محضری
کامیون ۱				
کامیون ۲				
....				
کامیون ۶۰				



شرکت کهر انرژی سیرجان

اسناد مناقصه عملیات بسترسازی و احداث زهکش های داخلی
و خارجی سایت ۹۰ هکتاری مطابق با شرح خدمات و نقشه های
پیوست

مناقصه عمومی شماره:
۱/۴۰۵/۰۱ ع
تجدید شده نوبت اول

ارائه مستندات مبنی بر ملکیت در پاکت ب و همچنین اصل مستندات در زمان بازدید ماشین آلات الزامی
میباشد.

لیست مشخصات سایر تجهیزات

نام تجهیز	سند محضری	شماره شاسی	ملکی/استیجاری

ارائه مستندات وضعیت تجهیز در پاکت ب و همچنین اصل مستندات در زمان بازدید ماشین
الات الزامی میباشد.

توضیحات:

کلیه مستندات مربوط به هر یک از فرم های ارزیابی کیفی شرکت کنندگان در مناقصه (ردیف های جدول فوق) می بایستی
جمع آوری و تکمیل و در پاکت (ب) ارسال گردد.

کلیه مستندات می بایستی ممهور به مهر شرکت و امضای صاحبان امضای مجاز باشد.

حداقل امتیاز کسب شده مناقصه گران در ارزیابی کیفی برای گشایش پاکت "ج" ۷۰ (هفتاد) می باشد.

مناقصه گزار در هر مرحله و هر زمان اختیار دارد که مستندات برابر با اصل مدنظر خود را از مناقصه گران درخواست نماید
و مناقصه گر باید مدارک و مستندات درخواستی را حداکثر طی سه روز کاری به مناقصه گزار ارائه نماید و در صورت عدم
ارائه مستندات درخواست شده طی مدت مذکور، پیشنهاد مناقصه گر از فرآیند مناقصه کنار گذاشته می شود و مناقصه گر
حق هیچگونه اعتراضی را نخواهد داشت.



شرکت کهر انرژی سیرجان

اسناد مناقصه عملیات بسترسازی و احداث زهکش های داخلی و خارجی سایت ۹۰ هکتاری مطابق با شرح خدمات و نقشه های پیوست

مناقصه عمومی شماره:
ع/۱۴۰۵/۰۱
تجدید شده نوبت اول

۲-۲- فرم های مناقصه

بسمه تعالی

ضمانت نامه شرکت در مناقصه

(نمونه یک)

نظر به اینکه* به نشانی: مایل است در مناقصه***

شرکت نماید، این** از* در مقابل***

برای مبلغ ریال تضمین و تعهد مینماید چنانچه*** به این**

اطلاع دهد که پیشنهاد شرکت کننده نامبرده مورد قبول واقع شده و مشارالیه از امضای پیمان مربوط یا تسلیم

ضمانت نامه انجام تعهدات پیمان استنکاف نموده است، تا میزان ریال هر مبلغی را که***

مطالبه نماید، به محض دریافت اولین تقاضای کتبی واصله از سوی*** بدون اینکه

احتیاجی به اثبات استنکاف یا اقامه دلیل و یا صدور اظهار نامه یا اقدامی از مجاری قانونی یا قضائی داشته باشد، بی درنگ در وجه

یا حواله کرد*** پردازد.

مدت اعتبار این ضمانت نامه سه ماه است و تا آخر ساعت اداری روز معتبرمی باشد این مدت بدون

درخواست کتبی*** برای حداکثر سه ماه دیگر قابل تمدید است و در صورتیکه***

نخواهد مدت اعتبار این ضمانت نامه را تمدید کند و یا* موجب این تمدید را فراهم نسازد و**

را موافق با تمدید ننماید*** متعهد است بدون اینکه احتیاجی به مطالبه مجدد باشد،

مبلغ درج شده در این ضمانت نامه را در وجه یا به حواله کرد*** پرداخت کند.

* عنوان مناقصه گر

** عنوان بانک یا شرکت بیمه

*** عنوان مناقصه گزار

**** موضوع قرارداد مورد نظر

تذکر مهم: ضمانت نامه اخذ شده می باید با عنوان ضمانت نامه شرکت در مناقصه صادر شود. (صدور ضمانت نامه با عنوان شرکت در فرآیند ارجاع کار مورد قبول نمی باشد.) ضمناً در متن ضمانت نامه نباید عبارت زیر درج شود «با دستور مرجع قضایی امکان جلوگیری از ضبط ضمانت نامه وجود دارد.»



شرکت کهر انرژی سیرجان

اسناد مناقصه عملیات بسترسازی و احداث زهکش های داخلی و خارجی سایت ۹۰ هکتاری مطابق با شرح خدمات و نقشه های پیوست

مناقصه عمومی شماره:
ع/۱۴۰۵/۰۱
تجدید شده نوبت اول

بسمه تعالی ضمانتنامه انجام تعهدات (نمونه دو)

نظر به اینکه * به نشانی : به این ** اطلاع داده است قصد انعقاد قرارداد *** دارد، این ** از * در مقابل *** ریال بمنظور انجام تعهداتی که بموجب قرارداد یاد شده به عهده می گیرد تضمین و تعهد می نماید در صورتی که *** کتباً و قبل از انقضای سر رسید این ضمانتنامه به این ** اطلاع دهد که * از اجرای هر یک از تعهدات ناشی از قرارداد یاد شده تخلف ورزیده است تا میزان ریال ، هر مبلغی را که *** مطالبه کند به محض دریافت اولین تقاضای کتبی واصله از سوی *** بدون آنکه احتیاجی به صدور اظهار نامه یا اقدامی از مجاری قانونی و قضایی داشته باشد ، بی درنگ در وجه یا حواله کرد *** بپردازد.

مدت اعتبار این ضمانتنامه تا آخر وقت اداری روز است و بنابه درخواست کتبی *** واصله تا قبل از پایان وقت اداری روز تعیین شده ، برای مدتی که درخواست شود قابل تمدید می باشد و در صورتیکه * نتواند یا نخواهد مدت این ضمانتنامه را تمدید کند و یا * موجب این تمدید را فراهم نسازد و نتواند ** را حاضر به تمدید نماید، * متعهد است بدون آنکه احتیاجی به مطالبه مجدد باشد ، مبلغ درج شده در بالا را در وجه یا حواله کرد *** پرداخت کند .

امضاء مهر بانک

* عنوان مناقصه گر

** عنوان بانک یا شرکت بیمه

*** عنوان مناقصه گزار

**** موضوع قرارداد مورد نظر



شرکت کهر انرژی سیرجان

اسناد مناقصه عملیات بسترسازی و احداث زهکش های داخلی و خارجی سایت ۹۰ هکتاری مطابق با شرح خدمات و نقشه های پیوست

مناقصه عمومی شماره:
ع/۱۴۰۵/۰۱
تجدید شده نوبت اول

بسمه تعالی

ضمانت نامه پیش پرداخت (نمونه سه)

نظر به اینکه * اطلاع داده است که قرارداد** را با *** به نشانی به این** منعقد نموده است و قرار است مبلغ بعنوان پیش پرداخت به* کتبا به این است در صورتیکه *** بانک اطلاع دهد که خواستار بازپرداخت مبلغ پیش پرداخت داده شده به * است ، هر مبلغی تا میزان مانده از مبلغ پیش پرداخت را به محض دریافت اولین تقاضای کتبی واصل شده از *** بدون اینکه احتیاجی به صدور اظهار نامه و یا اقدامی از مجاری قانونی و قضایی داشته باشد ، بی درنگ در وجه یا حواله کرد *** بپردازد. اعتبار این ضمانت نامه تا آخر وقت اداری روز است و بنا به درخواست کتبی *** واصله تا قبل از پایان وقت اداری روز تعیین شده ، برای مدتی که درخواست شود قابل تمدید می باشد و در صورتیکه* نتواند یا نخواهد مدت این ضمانت نامه را تمدید کند و یا * موجب این تمدید را فراهم نسازد و نتواند *** را حاضر به تمدید نماید *** متعهد است بدون آنکه احتیاجی به مطالبه مجدد باشد ، مبلغ درج شده در بالا را در وجه یا حواله کرد *** پرداخت کند. مبلغ این ضمانت نامه بنابه درخواست کتبی* که در آن مبلغ پیش پرداخت واریز شده درج شده است ، طبق نظر کتبی *** که باید حد اکثر ظرف سی روز از تاریخ تحویل نامه استعمال *** به *** در مورد پیش پرداخت واریز شده واصل گردد، تقلیل داده می شود و در صورت عدم وصول پاسخی از سوی *** ضمانت نامه معادل مبلغی که * اعلام نموده است ، تقلیل داده خواهد شد. در صورتیکه تمام مبلغ این پیش پرداخت به ترتیب تعیین شده در این ضمانت نامه واریز گردد و مبلغ آن به صفر تقلیل داده شود ، این ضمانت نامه خود به خود باطل و از درجه اعتبار ساقط است ، اعم از اینکه اصل آن به بانک مسترد گردد یا مسترد نگردد .

* عنوان مناقصه گر

** عنوان بانک یا شرکت بیمه

*** عنوان مناقصه گزار

**** موضوع قرارداد مورد نظر



شرکت کهر انرژی سیرجان

اسناد مناقصه عملیات بسترسازی و احداث زهکش های داخلی و خارجی سایت ۹۰ هکتاری مطابق با شرح خدمات و نقشه های پیوست

مناقصه عمومی شماره:
ع/۱۴۰۵/۰۱
تجدید شده نوبت اول

بسمه تعالی

ضمانت نامه کسور حسن انجام کار
(نمونه چهار)

نظر به اینکه* اطلاع داده است که مقرر است مبلغ
به این** ریال از طرف***
به عنوان استرداد کسور حسن انجام کار قرارداد***
رو پس از پرداخت وجه مزبور به حساب*
نزد این** متعهد است در صورتیکه***
این ضمانت نامه به این** اطلاع دهد که*
از اجرای تعهدات ناشی از قرارداد یاد شده تخلف ورزیده است ، تا میزان
ریال، هر مبلغی را که*** مطالبه کند ، به محض دریافت اولین تقاضای***
بدون آنکه احتیاجی به صدور اظهار نامه و یا اقدامی از مجاری قانونی و قضائی داشته باشد بی درنگ در وجه یا حواله کرد***
بپردازد . مدت اعتبار این ضمانتنامه تا آخر وقت اداری روز
است و بنابه درخواست کتبی
*** واصله تا قبل از پایان وقت اداری روز تعیین شده ، برای مدتی که درخواست شود قابل تمدید می باشد
و در صورتیکه*** نتواند یا نخواهد مدت این ضمانت نامه را قبل از انقضای آن تمدید کند و یا*
موجب این تمدید را فراهم نسازد و نتواند**
را حاضر به تمدید نمایند***
شده در بالا را در وجه یا حواله کرد***
متعهد است بدون آنکه احتیاجی به مطالبه مجدد باشد ، مبلغ درج
پرداخت کند.

* عنوان مناقصه گر

** عنوان بانک یا شرکت بیمه

*** عنوان مناقصه گزار

**** موضوع قرارداد مورد نظر



شرکت گهر انرژی سیرجان

اسناد مناقصه عملیات بسترسازی و احداث زهکش های داخلی
و خارجی سایت ۹۰ هکتاری مطابق با شرح خدمات و نقشه های
پیوست

مناقصه عمومی شماره:
ع/۱۴۰۵/۰۱
تجدید شده نوبت اول

فرم درخواست آزادسازی ضمانت نامه شرکت در مناقصه

بسمه تعالی

درخواست آزادسازی ضمانت نامه شرکت در مناقصه

دبیر کمیسیون معاملات شرکت گهر انرژی سیرجان

با سلام و احترام

با عنایت به حضور این شرکت در مناقصه شماره با موضوع و صدور ضمانت نامه شرکت در مناقصه از بانک به شماره به نفع آن شرکت محترم، خواهشمند است در صورت وجود شرایط آزادسازی ضمانت نامه، نسبت به ابطال و استرداد آن دستور اقدام مقتضی را صادر بفرمایید. (در صورت تمایل به دریافت ضمانتنامه در محل نیروگاه گهران (سیرجان کیلومتر ۵۰ جاده شیراز) لطفاً نماینده خود را معرفی بفرمایید.)

نام و نام خانوادگی

امضا

لازم به ذکر است درخواست موجود پس از تکمیل اطلاعات می بایست به آدرس ایمیل دبیرخانه شرکت گهر انرژی سیرجان ارسال گردد، لذا پس از حصول شرایط ابطال، ضمانت نامه باطل شده و به نشانی دبیرخانه دفتر مرکزی تهران شرکت گهر انرژی سیرجان به نشانی: تهران، خیابان ولیعصر، خیابان شهید فیاضی، خیابان بیدار پلاک ۹ کدپستی: ۱۹۶۶۸۱۴۱۹۱ ارسال می گردد. مناقصه گران می توانند با مراجعه به آدرس مذکور نسبت به دریافت ضمانت نامه خود اقدام نمایند. در صورت تمایل به دریافت ضمانت نامه در محل مجتمع (دفتر کمیسیون معاملات) لطفاً درخواست خود را با معرفی نماینده تکمیل و ارسال بفرمایید. بدیهی است ضمانت نامه با ارائه کارت شناسایی معتبر به نماینده مناقصه گر عودت می گردد.



شرکت گهر انرژی سیرجان

اسناد مناقصه عملیات بسترسازی و احداث زهکش های داخلی و خارجی سایت ۹۰ هکتاری مطابق با شرح خدمات و نقشه های پیوست

مناقصه عمومی شماره:
ع/۱۴۰۵/۰۱
تجدید شده نوبت اول

بسمه تعالی

تعهدنامه اجرا و پذیرش مسئولیت های ناشی از مقررات و اسناد و مدارک عمومی مناقصه و پیمان

مربوط به مناقصه عمومی:

" عملیات بسترسازی و احداث زهکش های داخلی و خارجی سایت ۹۰ هکتاری مطابق با شرح خدمات و نقشه های پیوست "

الف- بدینوسیله تایید می نماید، که مهر و امضاء مجاز این پیشنهاد دهنده در آخر این اوراق نشان دهنده اطلاع کامل این پیشنهاد دهنده از متن قوانین، مصوبات، آیین نامه ها، دستورالعمل ها، بخشنامه ها و بطور کلی اسناد و مدارک نامبرده شده در بند ج ذیل می باشد.

ب- همچنین بدین وسیله تایید می نماید، که اسناد و مدارک موضوع بند ((ج)) ذیل نیز جزو اسناد و مدارک این مناقصه و پیمان است و متن و مفاد و ترتیبات مقرر شده در آنها در ارتباط با این مناقصه و پیمان، مورد قبول این پیشنهاد دهنده بوده، تمامی مسئولیت های لازم و نیز اجرای کامل آنها بدینوسیله توسط این پیشنهاد دهنده تقبل و تعهد می شود.

ج- فهرست مقررات و اسناد و مدارک عمومی مناقصه و پیمان

۱- آیین نامه ی داخلی شرکت گهر انرژی سیرجان برای برگزاری مناقصات

۲- تصویب نامه هیات وزیران به شماره ۷۳۳۷۷ / ت ۳۰۳۷۴ ه مورخ ۲۲ / ۱۲ / ۸۳ موضوع آیین نامه پیشگیری و مبارزه با رشوه در دستگاه های دولتی.

۳- بخشنامه شماره ۱۴۰۰ / ۵۴ / ۶۷۲۴ - ۱ مورخ ۲۴ / ۵ / ۷۱ سازمان مدیریت و برنامه ریزی کشور در مورد اشتغال کارگران محلی.

۴- مصوبه شماره ۳۷۶۹۴ / ن مورخ ۲۱ / ۱۰ / ۷۹ وزارت کار و امور اجتماعی در خصوص ممنوعیت بکارگیری اتباع بیگانه.

۵- قانون کار، قانون مالیات های مستقیم، مقررات مربوط به عوارض و کسورات قانونی از کارکرد پیمان ها و مقررات وزارت کار و امور اجتماعی در خصوص ممنوعیت بکارگیری اتباع بیگانه.

۶- سایر مقررات جاری شرکت گهر انرژی سیرجان و مقررات جاری کشور که به هر نحو در ارتباط با این استعلام و پیمان و اجرای آن می باشد.

برنده مناقصه ملزم است ظرف مدت هفت روز پس از اطلاع از برنده شدن در مناقصه در دفتر مناقصه گزار حاضر شده و سه نسخه از کلیه اسناد و نقشه ها و پیمان و شرایط عمومی و مانند آنچه را که قبلاً امضاء نموده و ضمیمه پیشنهاد خود تسلیم داشته (باستثنای تضمینی که در این مورد تسلیم نموده) و براساس پیشنهاد خود برنده مناقصه شناخته شده است، تکمیل، امضاء و مهر نموده همراه تضمین لازم برای عقد پیمان به دفتر کارفرما تحویل نماید. در غیر این صورت تضمین شرکت در مناقصه او که تسلیم نموده است به نفع کارفرما و بدون هیچگونه تشریفات قضائی ضبط شده و برنده مذکور حق هیچگونه اعتراض و ادعائی نسبت به آن نخواهد داشت. در چنین مواردی کارفرما با رعایت آئین نامه معاملات خود و دستورالعمل مربوطه، نفر دوم را به عنوان برنده اعلام می کند و در صورت تکرار شرایط فوق الذکر نفر سوم را به عنوان برنده اعلام می کند.



شرکت کهر انرژی سیرمان

اسناد مناقصه عملیات بسترسازی و احداث زهکش های داخلی و خارجی سایت ۹۰ هکتاری مطابق با شرح خدمات و نقشه های پیوست

مناقصه عمومی شماره:
ع/۱۴۰۵/۰۱
تجدید شده نوبت اول

نام پیشنهاد دهنده:

تاریخ:

نام و نام خانوادگی دارندگان حق امضاء مجاز و اسناد تعهدآور و مهر پیشنهاد دهنده:

مراتب مشروح در این فرم در ارتباط با تکالیف و وظایف و اختیارات و مسئولیت های ناشی از پیمان و مناقصه، مورد تایید و قبول این مناقصه گر و کارفرما نیز بوده و در این مناقصه و پیمان بدان عمل خواهد شد.

نام و امضای صاحبان امضاء مجاز و اسناد تعهدآور (مناقصه گر)

نام و امضای کارفرما



شرکت کهر انرژی سیرجان

اسناد مناقصه عملیات بسترسازی و احداث زهکش های داخلی و خارجی سایت ۹۰ هکتاری مطابق با شرح خدمات و نقشه های پیوست

مناقصه عمومی شماره:
ع/۱۴۰۵/۰۱
تجدید شده نوبت اول

پیشنویس قرارداد عملیات بسترسازی و احداث زهکش های داخلی و خارجی سایت ۹۰ هکتاری مطابق با شرح خدمات و نقشه های پیوست

این قرارداد در تاریخ.....بین:

شرکت گهر انرژی سیرجان (سهامی خاص) به شناسه ملی ۱۰۸۶۱۳۷۳۵۵۴، کد اقتصادی ۴۱۱۳۶۶۱۸۷۶۶۷۲۶۱۶، شماره ثبت ۲۶۱۶ و کد پستی ۹۶۴۹۱۴۴۱۵ در اداره ثبت شهرستان سیرجان به نمایندگی آقایان احسان موسی احمدی بعنوان مدیرعامل و عضو هیأت مدیره و بعنوان که در این قرارداد کارفرما نامیده می شود از یک طرف، و شرکت..... به شناسه ملی و شماره ثبت در اداره ثبت شرکت ها و مالکیت صنعتی به نمایندگی آقایان بعنوان مدیر عامل و بعنوان رئیس هیأت مدیره، صاحبان امضا مجاز اسناد تعهدآور به موجب آگهی روزنامه رسمی شماره مورخ..... که در این قرارداد، پیمانکار نامیده می شود از طرف دیگر، منعقد می گردد.

ماده ۱- موضوع قرارداد:

موضوع قرارداد عبارت است اجرای عملیات بسترسازی و احداث زهکش های داخلی و خارجی سایت ۹۰ هکتاری مطابق با شرح خدمات و نقشه های پیوست شامل و نه محدود به انجام عملیات خاکی، تسطیح، بسترسازی، اجرای شبکه کانالهای جمع آوری آب های سطحی و کنترل سیلاب براساس مدارک، مشخصات فنی و نقشه های منضم به قرارداد که کلاً به رویت، مهر و امضای پیمانکار رسیده است و جزء لاینفک آن تلقی می شود و پیمانکار با اطلاع کامل از کمیت و کیفیت آنها، مبادرت به قبول تعهد نموده است. پیمانکار، باید کارها را طبق پیمان، برنامه ریزی، اجرا و تکمیل کرده و هرگونه نقص در کارها را برطرف کند. کارهای تکمیل شده، باید با اهدافی که مدنظر بوده و در پیمان مشخص شده است، منطبق باشد. تعهدات پیمانکار همچنین شامل کلیه کارهایی است (حتی اگر در قرارداد ذکر نشده باشد) که برای پایداری، تکمیل، و بهره برداری ایمن و مطلوب از کارها ضروری است. پیمانکار، مسئول کفایت، پایداری و ایمنی کلیه عملیات در کارگاه و کلیه روش های ساخت و اجرای کل کارهاست.

ماده ۲- اسناد و مدارک قرارداد:

این قرارداد شامل اسناد و مدارک زیر است:

الف: قرارداد حاضر

ب- پیوست شماره (۱) قرارداد: شرح عملیات اجرایی موضوع قرارداد

پ- پیوست شماره (۲) قرارداد: نقشه های جزئیات اجرایی موضوع قرارداد

ت- پیوست شماره (۳) قرارداد: فهرست بهای منظم به پیمان

ث: پیوست شماره (۴) قرارداد: شرایط خصوصی قرارداد

ج- پیوست شماره (۵) قرارداد: شرایط عمومی پیمان (نشریه ۴۳۱۱ سازمان برنامه و بودجه)

چ- پیوست شماره (۶) قرارداد: مشخصات فنی - عمومی و خصوصی

ح- پیوست شماره (۷) قرارداد: لیست تأمین کنندگان مجاز لوازم و تجهیزات



شرکت گهر انرژی سیرجان

اسناد مناقصه عملیات بسترسازی و احداث زهکش های داخلی و خارجی سایت ۹۰ هکتاری مطابق با شرح خدمات و نقشه های پیوست

مناقصه عمومی شماره:
ع/۱۴۰۵/۰۱
تجدید شده نوبت اول

د- رعایت کامل الزامات ایمنی، سلامت و محیط زیست در کارگاه های ساختمانی (نشریه شماره ۹۰۹) الزامی و جزء لاینفک قرارداد می باشد.

ذ- رعایت دستورالعمل های همسان نقشه برداری (نشریه شماره ۱۱۹) سازمان برنامه و بودجه کشور الزامی و جزء لاینفک قرارداد می باشد.

ر- صورت مجالس، نقشه ها، مکاتبات و هر نوع سند دیگری، که در مدت قرارداد تنظیم گردد و به امضاء طرفین برسد. ژ- گواهی تأیید شده پذیرش در سامانه ثنای متقاضی

تبصره: در صورت وجود دوگانگی در اسناد و مدارک پیمان، به ترتیب اولویت با قرارداد حاضر، پیوست ها، آیین نامه ها و مقررات داخلی شرکت گهر انرژی سیرجان می باشد و تنها هنگامی که آیین نامه های داخلی کارفرما و مطالب پیش بینی شده در این اسناد در خصوص موردی از پیمان مسکوت بود، شرایط عمومی پیمان قابل استناد می باشد. هرگاه دوگانگی مربوط به مشخصات فنی باشد، اولویت به ترتیب با مشخصات فنی خصوصی، نقشه های اجرایی و مشخصات فنی عمومی است.

ماده ۳- مدت قرارداد:

مدت قرارداد ۶ ماه شمسی، از تاریخ ابلاغ قرارداد به پیمانکار می باشد.

تبصره ۱: مدت زمانی قرارداد به درخواست پیمانکار و تشخیص و تأیید کارفرما قابل تمدید می باشد.

تبصره ۲: تعیین بازه زمانی قابل تمدید برعهده کارفرماست.

تبصره ۳: تمدید زمانی مانع از اعمال جرائم تاخیرات نخواهد شد.

ماده ۴- مبلغ قرارداد:

الف - مبلغ قرارداد برای انجام کلیه کارهای موضوع قرارداد مطابق مفاد قرارداد معادل(بحروف) ریال است. فهرست بهای منظم به پیمان در پیوست شماره (۳) قرارداد ارائه شده است.

پیمانکار از درستی و کفایت مبلغ پیمان راضی و اقناع شده است و تأیید می نماید مبلغ پیمان، همه تعهدهای پیمانکار را طبق پیمان و هر آنچه که برای طراحی، اجرا، و تکمیل کارها و رفع نقصها مورد نیاز است، به خوبی پوشش می دهد.

پیمانکار همه اطلاعات لازم را نسبت به ریسک عواملی که ممکن است در آینده رخ دهد، و شرایط دیگری که می تواند کارها را تحت تاثیر قرار دهد، کسب کرده است. پیمانکار، به همین ترتیب کارگاه و اطراف آن، داده های پیش گفته، و دیگر موارد در دسترس را معاینه و بازرسی کرده و پیش از تسلیم پیشنهاد قیمت، نسبت به همه موضوع های مربوط، آگاهی داشته و مبلغ پیشنهادی خود را با در نظر گرفتن همه شرایط فوق و همچنین کلیه هزینه های مستقیم و غیر مستقیم ارائه نموده است.

ب- ردیف های فهرست بهای منظم به پیمان (پیوست شماره ۳ قرارداد)، دربرگیرنده کلیه کارها و خدمات موضوع پیمان مطابق خواسته های کارفرما و سایر اسناد و مدارک پیمان می باشد و پیمانکار نمی تواند برای کارها و خدماتی که در فهرست بهای منظم به پیمان پیش بینی نشده است، لیکن برای انجام کارها مطابق مفاد قرارداد ضرورت دارد؛ ردیف جداگانه ای درخواست نماید.

ماده ۵- تعدیل آحاد بهاء:

تعدیل قیمت های پیمان بر اساس بخشنامه شماره ۱۰۱/۱۷۳۰۷۳۹ مورخ ۸۲/۹/۱۵ و آخرین شاخص های اعلامی سازمان برنامه و بودجه کشور محاسبه خواهد شد. ضمناً شاخص مبنای محاسبه نیز یک دوره سه ماهه قبل از پیشنهاد قیمت پیمانکار برنده مناقصه خواهد بود.



شرکت کهر انرژی سیرجان

اسناد مناقصه عملیات بسترسازی و احداث زهکش های داخلی و خارجی سایت ۹۰ هکتاری مطابق با شرح خدمات و نقشه های پیوست

مناقصه عمومی شماره:
ع/۱۴۰۵/۰۱
تجدید شده نوبت اول

ماده ۶- پیش پرداخت:

۳۰ درصد مبلغ پیمان بعنوان پیش پرداخت در مقابل ارائه ضمانتنامه بانکی با عنوان "ضمانتنامه پیش پرداخت" معادل همین مبلغ به شرح زیر به پیمانکار پرداخت می گردد:

د- ۱- ۱۰ درصد بلافاصله پس از ارائه تضمین انجام تعهدات و ابلاغ قرارداد

د- ۲- ۲۰ درصد پس از تجهیز کارگاه و آماده به کاری ماشین آلات به تأیید مدیر پروژه

مبالغ پیش پرداخت متناسباً از صورت وضعیت های پیمانکار کسر می گردد بنحوی که تا صورت وضعیت ماقبل نهایی بصورت کامل مستهلک شود.

ماده ۷- کسور قانونی:

کلیه کسور قانونی اعم از بیمه و مالیات های مبلغ پیمان (به استثناء مالیات بر ارزش افزوده) بر عهده پیمانکار می باشد. پیمانکار موظف است کلیه حقوق دولتی مربوط به مبلغ پیمان را بصورت کامل پرداخت نماید. از پرداخت ها به پیمانکار (به جز پیش پرداخت) ۵ درصد بعنوان سپرده بیمه طبق ماده ۳۸ قانون تامین اجتماعی کسر می گردد. این مبلغ با ارائه مفصلاً حساب بیمه و همزمان با صورت وضعیت قطعی به پیمانکار مسترد می گردد. پرداخت صورت وضعیت قطعی و تسویه حساب با پیمانکار موقوف و منوط به ارائه مفصلاً حساب از طرف سازمان تامین اجتماعی خواهد بود. با توجه به مسئولیت تضامنی کارفرما در قبال سازمان تامین اجتماعی نسبت به پیمانکار در خصوص انجام تکالیف مرتبط با تامین اجتماعی و اخذ مفصلاً حساب قرارداد ضمن امضاء این قرارداد پیمانکار تصریح می نماید، که کارفرما مجاز، محق و مختار است، که کلیه زیان های احتمالی وارده و بدهی های ایجاد شده برای خود از این بابت را از محل کلیه اموال، مطالبات، سپرده ها، ضمانت نامه ها و هر نوع دارایی و تضامین پیمانکار نزد خود نسبت به ایفای حقوق خود از این محل اقدام نماید.

در صورت درخواست کارفرما، پیمانکار مکلف به ارائه اسناد مثبت به مربوط به پرداخت حقوق دولتی موضوع این بند پیمان می باشد. مالیات بر ارزش افزوده در صورت وجود و ارائه اسناد مثبت به مربوطه از طرف پیمانکار بر عهده کارفرما است.

ماده ۸- نظارت در اجراء:

نظارت در اجرای تعهداتی که پیمانکار بر طبق مفاد این قرارداد و اسناد و مدارک پیوست آن تقبل نموده است از طرف کارفرما بر عهده مدیر پروژه نیروگاه های تجدید پذیر می باشد، که در این قرارداد دستگاه نظارت نامیده می شوند، واگذار گردیده است. پیمانکار موظف است کارها را بر طبق قرارداد و اصول فنی و همچنین بر طبق دستورات و تعلیماتی که دستگاه نظارت یا نماینده آن در حدود مشخصات اسناد و مدارک قرارداد می دهد اجرا کند. بدیهی است دخالت دستگاه نظارت در انجام کارهای موضوع این قرارداد مانع الزام قانونی پیمانکار به انجام تمام تعهدات ناشی از آن نبوده و عدم دخالت دستگاه نظارت نیز لزوماً حاکی از تایید تمام کارهای پیمانکار نمی باشد. در این رابطه لازم به ذکر است انجام هرگونه پرداخت از جانب کارفرما منوط به تایید صورت وضعیت های مربوطه توسط دستگاه نظارت می باشد.

ماده ۹- دوره تضمین:

دوره تضمین قرارداد ۱۲ ماه شمسی از تاریخ تحویل موقت می باشد. در دوره تضمین هر زمان معایب و نواقصی در کار مشهود شود، که ناشی از قصور پیمانکار باشد، پیمانکار مکلف است آن معایب و نواقص را به هزینه خود و در طول دوره تضمین رفع نماید. برای این منظور کارفرما معایب را با ذکر مشخصات کامل آن ها کتباً به پیمانکار ابلاغ و پیمانکار باید طی مدتی که با تراضی کارفرما معین می شود، نسبت به رفع آنها اقدام و از کارفرما تقاضای تحویل قطعی نماید. هرگاه پیمانکار در انجام این تعهد قصور ورزد و یا مسامحه کند، کارفرما حق دارد آن معایب و نواقص را رسماً و یا به هر ترتیبی که مقتضی بداند رفع کند و هزینه آن را به اضافه ۳۰٪ بالاسری



اسناد مناقصه عملیات بسترسازی و احداث زهکش های داخلی و خارجی سایت ۹۰ هکتاری مطابق با شرح خدمات و نقشه های پیوست

به حساب بدهی پیمانکار منظور و از محل تضمین پیمانکار یا هر نوع مطالبات و سپرده ای که پیمانکار نزد او دارد کسر و یا وصول نماید. رفع نواقص و معایب توسط کارفرما در دوره تضمین، رافع مسئولیت های پیمانکار نمی باشد و برای او ایجاد حقی نمی کند. لازم به ذکر است قطعات تعویضی و تعمیراتی در دوره تضمین، از زمان انجام کار به مدت یک سال دوره تضمین آنها لحاظ خواهد شد.

ماده ۱۰- تضمین اجرای تعهدات و سپرده حسن انجام کار:

به منظور تضمین اجرای تعهدات بر طبق مفاد قرارداد پیمانکار ظرف مدت حداکثر ۷ روز کاری پس از ابلاغ کارفرما مبنی بر برنده شدن در مناقصه ضمانت نامه بانکی معادل ۱۰٪ (ده درصد) مبلغ قرارداد به عنوان ضمانت اجرای تعهدات به کارفرما تحویل می دهد. ضمانتنامه مزبور پس از اتمام دوره تضمین و صدور گواهی تحویل قطعی به پیمانکار عودت می گردد. در صورت تمدید مدت قرارداد، ضمانتنامه مذکور به همان میزان باید تمدید گردد.

- از مبلغ هر پرداخت به پیمانکار معادل ۱۰٪ (ده درصد) به عنوان سپرده حسن انجام کار کسر می گردد. نیمی از مبلغ مزبور پس از تحویل موقت و نیم دیگر پس از تحویل قطعی بعد از تایید دستگاه نظارت مسترد می گردد.

ماده ۱۱- خسارت تأخیر:

به ازای هر هفته تأخیر غیرمجاز ناشی از قصور پیمانکار به تشخیص کارفرما در انجام موضوع قرارداد، جریمه ای به تناسب قصور صورت پذیرفته و به تشخیص کارفرما برای هر هفته تأخیر غیر مجاز معادل ۰.۵ درصد (نیم درصد) و حداکثر تا ۱۰٪ (ده درصد) مبلغ قرارداد از سوی کارفرما منظور و از محل کلیه مطالبات و تضامین پیمانکار کسر می گردد. در صورت تأخیر بیش از سقف فوق الذکر، کارفرما ضمن اعمال جرائم فوق می تواند قرارداد را رأساً، بصورت یکطرفه و بدون مراجعه به دادگاه فسخ و تضمین اجرای تعهدات آن را ضبط نماید.

ماده ۱۲- تعهدات پیمانکار:

۱. پیمانکار موظف است خدمات موضوع این قرارداد را عیناً طبق مفاد شرح خدمات و با تجهیزات لازم و شرایط پیش بینی شده در این قرارداد و مدارک و اسناد آن و با کیفیت و کمیت لازم و با بکار بردن بهترین روش ها و اصول متداول فنی و بر اساس استانداردهای تخصصی و حرفه ای و با حداکثر مهارت و جدیت خود انجام دهد و در تمامی مراحل کار صرفه و صلاح و امانت لازم را حفظ نماید. بدیهی است، تایید گزارش ها و اقدامات پیمانکار بوسیله کارفرما رافع مسئولیت پیمانکار نبوده و پیمانکار در هر حال مسئول و جوابگوی نواقص یا اشتباهاتی است که بعداً مشاهده می گردد.
۲. پیمانکار موظف به رعایت آیین نامه اجرایی ماده ۲۶ (قانون اصلاح الگوی مصرف انرژی) طی نامه شماره ۵۱۹۲۶ تاریخ ۲۷/۰۳/۱۴۰۳ ریاست جمهوری می باشد.
۳. پیمانکار موظف است برای بخش هایی از کار که توسط دستگاه نظارت تعیین می گردد، در انجام امور مربوطه به شرحی که از طریق کارفرما اعلام می شود از طریق سیستم های مکانیزه یکپارچه (ERP) و اتوماسیون اداری کارفرما عمل نماید.
۴. پیمانکار موظف است در راستای اجرای سیستم IMS کارفرما همکاری های لازم را به عمل آورده و همواره عملکرد خود را با آئین نامه ها و دستورالعمل های کارفرما در بخش های مختلف منطبق سازد.
۵. پیمانکار موظف است کلیه اطلاعات مورد نیاز کارفرما و مرتبط با قرارداد را ارائه نماید.
۶. پیمانکار حق واگذاری قرارداد را کلاً و جزئاً به غیر ندارد.
۷. پیمانکار موظف به اخذ آئین نامه ها و دستورالعمل های ایمنی و زیست محیطی ظرف مدت حداکثر یک هفته پس از ابلاغ قرارداد از مدیریت ایمنی، بهداشت و محیط زیست کارفرما می باشد و ملزم به رعایت آئین نامه ها و دستورالعمل های فوق الذکر



اسناد مناقصه عملیات بسترسازی و احداث زهکش های داخلی و خارجی سایت ۹۰ هکتاری مطابق با شرح خدمات و نقشه های پیوست

- طبق دستورات اعلامی می‌باشد. بر اساس این آیین نامه‌ها، پیمانکار مکلف به تهیه لباس کار، کفش و کلاه مناسب برای کلیه نیروهای انسانی خود، که در سایت گهر انرژی در طول مدت قرارداد فعالیت دارند، می‌باشد. در غیر این صورت از ادامه کار آنان جلوگیری به عمل خواهد آمد و مسئولیت هرگونه توقف کار در ارتباط با عدم رعایت موارد مذکور برعهده پیمانکار می‌باشد.
۸. پیمانکار طبق چک لیست یا پرسش نامه‌هایی که از سوی مدیریت ایمنی و بهداشت در اختیارشان قرار می‌گیرد موظف به انجام بازدیدها و بازرسی‌های ایمنی - بهداشتی از کارگاه خود و ارائه نتایج این بازرسی‌ها به مدیریت ایمنی و بهداشت کارفرما می‌باشد.
۹. رعایت کلیه موارد ایمنی در رابطه با پرسنل، ماشین‌آلات و تجهیزات، عملیات اجرایی و سایر موارد بر عهده پیمانکار است. مسئولیت حوادث منجر به جرح و یا فوت پرسنل بر عهده پیمانکار می‌باشد و مسئولیتی از این بابت متوجه کارفرما نخواهد بود.
۱۰. پیمانکار هزینه‌های ناشی از اجرای قوانین کار و تأمین اجتماعی و قوانین و آیین نامه‌های مربوط به مالیات و عوارض و ... که تا تاریخ انعقاد قرارداد معمول و مجری بوده است و نیز سود خود را منظور نموده است و از این بابت بعداً حق هیچ‌گونه اعتراضی نخواهد داشت.
۱۱. پیمانکار متعهد است از استخدام اتباع بیگانه و معتادان به مواد مخدر در اجرای این قرارداد خودداری نماید.
۱۲. پیمانکار متعهد است کلیه حقوق، دستمزد و حق بیمه کارکنان خود را بر طبق قوانین مربوطه مرتباً پرداخت نماید. سایر کسور قانونی و موارد مرتبط با قانون کار درخصوص پرسنل و نیز تهیه لوازم ایمنی انفرادی و تردد پرسنل تماماً بر عهده پیمانکار می‌باشد. همچنین پیمانکار موظف به ارائه یک نسخه از قراردادهای همکاری موقت به انضمام لیست بیمه و مدارک مالی پرداخت حقوق و دستمزد به دستگاه نظارت می‌باشد.
۱۳. هرگاه کارکنان و کارگران پیمانکار در اجرای صحیح کار مسامحه ورزند یا باعث اختلال نظم کارگاه گردند مراتب برای بار اول به پیمانکار تذکر داده خواهد شد و در صورت تکرار، کارفرما می‌تواند از پیمانکار بخواهد که متخلفین را از کار برکنار کند. پیمانکار مکلف به اجرای این دستور بوده و حق نخواهد داشت برکنارشدگان را بار دیگر در کارگاه به کارگمارد، مگر با توافق کتبی کارفرما. اجرای این دستورات از مسئولیت‌های پیمانکار نمی‌کاهد و ایجاد حقی برای او نخواهد کرد.
۱۴. آخرین مهلت پیمانکار، برای ارائه برنامه زمانی تفصیلی اجرای کار ۷ روز از تاریخ مبادله پیمان است.
۱۵. پیمانکار موظف است ظرف مدت یک هفته از تاریخ مبادله پیمان نسبت به معرفی افراد کلیدی پروژه اقدام نماید.
۱۶. پیمانکار مسئول ضرر و زیان و خسارت ناشی از قصور، اشتباه و یا سهل انگاری پرسنل خویش در مقابل کارفرما و دیگر اشخاص حقیقی و حقوقی در رابطه با این قرارداد می‌باشد. کارفرما می‌تواند خسارات وارده را از محل کلیه مطالبات و تضامین در اختیار وصول نماید. در صورت عدم تکافوی تضامین جهت جبران خسارت، شرکت پیمانکار موظف به جبران باقیمانده خسارات بوده و در صورت عدم جبران مراتب از طریق اقدامات حقوقی و قضایی پیگیری خواهد شد.
۱۷. پیمانکار موظف به حفظ، حراست و استفاده صحیح از کلیه تجهیزات ملکی و ابزارآلات متعلق به کارفرما می‌باشد. بدیهی است جبران خسارات وارده ناشی از قصور پیمانکار (راهبری غیرمعقول، عدم دقت در نگهداری و تعمیرات، عدم استفاده به موقع از قطعات یدکی، مصرفی، سایشی و ...) به عهده پیمانکار است. در صورت عدم جبران در مدت تعیین شده، کارفرما حسب نیاز نسبت به تعمیر یا جایگزینی اقدام و کلیه هزینه‌های مربوطه را با اعمال ضریب ۱/۳ بالاسری به حساب بدهکاری پیمانکار منظور خواهد نمود.



اسناد مناقصه عملیات بسترسازی و احداث زهکش های داخلی و خارجی سایت ۹۰ هکتاری مطابق با شرح خدمات و نقشه های پیوست

۱۸. شرکت پیمانکار موظف به رعایت آئین نامه‌ها دستورالعمل‌ها و بخشنامه‌های واحد حراست شرکت گهر انرژی سیرجان بوده و همکاری مستمر و مناسب با واحد حراست از وظایف شرکت پیمانکار می‌باشد. همچنین ورود و خروج ماشین‌آلات و تجهیزات پیمانکار به کارگاه در طی مدت قرارداد با اخذ مجوز از دستگاه نظارت و مدیریت حراست کارفرما مجاز خواهد بود.
۱۹. پیمانکار ملزم به اجرای دقیق مشخصات اعلام شده می‌باشد و هرگونه تغییر در اندازه ابعادی و مشخصات فنی منوط به اخذ تاییدیه از کارفرما می‌باشد.
۲۰. پیمانکار نسبت به امکان تأمین نیروی انسانی، ماشین‌آلات، تجهیزات و لوازم موردنیاز اجرای قرارداد اطمینان حاصل کرده است و نیز میزان دستمزدها و کلیه هزینه‌های اجرای موضوع قرارداد و خرید مصالح و تجهیزات و بارگیری، بیمه، حمل و تخلیه و ... را از هرجهت در قیمت پیشنهادی خود و مبلغ نهایی قرارداد منظور کرده است و از این بابت بعداً حق هیچ‌گونه اعتراضی نخواهد داشت.
۲۱. پیمانکار موظف است در کلیه مراحل موضوع قرارداد شامل طراحی و ... از دستگاه نظارت تاییدیه لازم را اخذ نماید.
۲۲. پیمانکار اقرار و اذعان می‌نماید، که هزینه‌های ناشی از اجرای قوانین کار و تأمین اجتماعی و قوانین و آیین نامه‌های مربوط به مالیات و عوارض و ... و همچنین آثار این هزینه‌ها را که تا تاریخ انعقاد قرارداد معمول و مجری بوده است و نیز سود خود را منظور می‌نماید و از بابت این هزینه‌ها بعداً حق هیچ‌گونه اعتراضی علیه کارفرما را نخواهد داشت.
۲۳. پیمانکار موظف به رفع کلیه نواقص، اشکالات و معایب طرح در دوره تضمین می‌باشد.
۲۴. بیمه ماشین‌آلات و تجهیزات متعلق به پیمانکار موجود در کارگاه بعهد و هزینه پیمانکار می‌باشد.
۲۵. بیمه مسئولیت مدنی در قبال صدمات جانی و فوت پرسنل پیمانکار، در محل اجرای موضوع قرارداد به عهده و هزینه پیمانکار می‌باشد.
۲۶. پرداخت کلیه هزینه‌های پرسنلی و مزایای قانونی حین کار و پایان کار و سایر مزایای قانونی برابر ضوابط قانون کار بعهد و پیمانکار بوده و پیمانکار و عوامل وی هیچ‌گونه رابطه استخدامی با کارفرما ندارند.
۲۷. در صورت وجود ابهام و اشکالات ویراستاری در نقشه‌ها و متن‌های ضمیمه نقشه‌ها، پیمانکار موظف است ویرایش صحیح نقشه‌ها و مشخصات فنی را از کارفرما درخواست نماید. بدیهی است ویرایش نادرست و ناخوانا بودن نقشه‌ها و متون موجب سلب مسئولیت از پیمانکار نخواهد بود.
۲۸. پیمانکار مکلف است در صورت تشخیص کارفرما یا اجبار آن به طرح هرگونه دعاوی مربوط به پروژه، بطور کامل با کارفرما همکاری نماید و تمام مدارک و اطلاعات مربوطه را بلافاصله در اختیار ایشان قرار دهد.
۲۹. پیمانکار موظف است نسبت به سایر موارد پیش بینی نشده احتمالی که در حین کار بوجود می‌آید؛ بر اساس دستور کارفرما اقدام نماید.
۳۰. پیمانکار با امضاء این قرارداد هرگونه اختیار در مورد ضمانت نامه بانکی از جمله امکان طرح دعوا را از خود سلب و ساقط نمود.
۳۱. کلیه وسایل تجهیزات و ماشین‌آلات پیمانکار تا پایان اجرای قرارداد در وثیقه شرکت گهر انرژی به منظور اجرای تعهدات باقی خواهد ماند.
۳۲. صاحبان امضاء پیمانکار که این قرارداد را به نمایندگی از شرکت امضاء می‌نمایند به همراه شرکت نسبت به انجام کلیه تعهدات و جبران خسارات وارده به کارفرما دارای مسئولیت تضامنی می‌باشند.
۳۳. در صورتی که قصور پیمانکار یا کارکنان وی منجر به خسارت به لوازم و تجهیزات گردد، پیمانکار ملزم به جبران خسارت است.



اسناد مناقصه عملیات بسترسازی و احداث زهکش های داخلی و خارجی سایت ۹۰ هکتاری مطابق با شرح خدمات و نقشه های پیوست

۳۴. اگر بعد از تحویل قطعی به علت نقائص ناشی از ساخت و ساز خساراتی به کارفرما یا سایر اشخاص برسد پیمانکار مسئول است.
۳۵. تصرفات پیمانکار در کلیه مکان ها به نمایندگی از کارفرماست بنابراین در صورت فسخ یا خاتمه قرارداد کارفرما راساً نسبت به تصرف کارگاه و سایر مکان های محل اجرای قرارداد اقدام خواهد کرد و در خصوص وسایل و تجهیزات و انجام کارها صورتجلسه تنظیم و در صورت امتناع نماینده پیمانکار با امضاء دو شاهد صورتجلسه مزبور معتبر خواهد بود.
۳۶. پیمانکار مکلف است شخص تام الاختیاری در کلیه امور مربوط به قرارداد را که دائماً در محل اجرای پروژه حضور داشته باشد معرفی و امضاء نامبرده به منزله امضاء پیمانکار بوده ولو به ضرر نامبرده باشد و هیچ ادعای بعدی در این خصوص از نامبرده قابل قبول نخواهد بود.
۳۷. پیمانکار موظف است اسرار حرفه ای و کلیه اطلاعات مندرج در اسناد و مدارک پرونده ای مربوط به کارفرما را محرمانه تلقی نموده و تحت هیچ شرایطی نسبت به افشای آنها اقدام ننماید و اسناد و مدارک مربوطه را از دسترس اشخاص متفرقه مصون نگه دارد. در غیر این صورت مسئول جبران خسارت وارده می باشد.
۳۸. پیمانکار کلیه خیارات از جمله خیار غبن فاحش ولو افحش را اسقاط نمود.
۳۹. برای انجام خدمات موضوع این قرارداد، پیمانکار موظف است پرسنل واجد صلاحیت را به تعداد نفرات مورد درخواست کارفرما و بر طبق جداول منضم به قرارداد پیمانکار به موقع تامین کند. پیمانکار باید کارکنان صلاحیت دار، که از هر حیث بتوانند خدمات موضوع این قرارداد را به نحو احسن انجام دهند تامین کند.
۴۰. پیمانکار در تمام مدت قرارداد مسئولیت کامل حسن اجرای خدمات پرسنل خود را به عهده دارد. کارفرما می تواند به دلایل عدم کفایت فنی یا اخلاقی و یا قابلیت حرفه ای تعویض فرد یا افرادی از پرسنل پیمانکار را بخواهد. در این صورت پیمانکار بدون این که تعهد و هزینه ای در این مورد برای کارفرما ایجاد کند باید در محدوده زمان حداکثر یک هفته به درخواست کارفرما عمل کند و نسبت به جایگزینی وی با فرد واجد صلاحیت اقدام کند. مسئولیت پیمانکار در مدت این جایگزینی به قوت خود باقی است.
۴۱. چنانچه پیمانکار در راستای انجام موضوع قرارداد نیازمند جذب نیروی انسانی جدید باشد، پیمانکار موظف به انعقاد قرارداد همکاری موقت با پرسنل جذب شده و ارسال یک نسخه از قرارداد تنظیمی به دستگاه نظارت تعریف شده توسط شرکت کارفرما می باشد. همچنین انعقاد این قرارداد موجد هیچگونه حقی برای پرسنل جذب شده نسبت به شرکت کارفرما نبوده و شرکت کارفرما در خصوص پرداخت حقوق و مزایا و بیمه افراد جذب شده هیچگونه مسئولیتی نداشته و پرداخت حقوق مزایا و حق بیمه پرسنل جذب شده به صورت کامل برعهده شرکت پیمانکار می باشد. همچنین شرکت پیمانکار موظف می باشد نسبت به انجام سایر بیمه های مسئولیت مدنی و جبران خسارات نسبت به پرسنل جذب شده اقدام و مستندات مربوط به انجام بیمه های مسئولیت مدنی افراد جذب شده را به دستگاه نظارت ارجاع نماید.
۴۲. شرکت پیمانکار موظف می باشد در صورتی که با اشخاص حقیقی یا حقوقی که طرف معامله با شرکت کارفرما باشند و یا احتمالاً در آینده و در راستای انجام پروژه موضوع این قرارداد طرف معامله شرکت کارفرما قرار بگیرند به صورت مستقیم یا غیرمستقیم اشتراک منافع و یا مشارکت داشته باشند مراتب را به اطلاع شرکت کارفرما برساند.
۴۳. شرکت پیمانکار موظف است نسبت به مشخص نمودن موارد محدودیت ها، ابهامات و مشکلات موثر بر عملیات موضوع قرارداد در اسرع وقت اقدام و موضوع را به همراه پیشنهاد و راه کار مورد نظر جهت رفع محدودیت و مشکل مربوط کتبا به منظور پیگیری و اتخاذ تصمیم مقتضی به کارفرما اعلام نماید.



اسناد مناقصه عملیات بسترسازی و احداث زهکش های داخلی و خارجی سایت ۹۰ هکتاری مطابق با شرح خدمات و نقشه های پیوست

مناقصه عمومی شماره:
ع/۱۴۰۵/۰۱
تجدید شده نوبت اول

۴۴. چنانچه پیمانکار تحت رضایت کارفرما اقدام به انعقاد قرارداد با پیمانکار دست دوم نماید، تمامی مسئولیت های مربوط به قرارداد با پیمانکار دوم بر عهده پیمانکار اصلی بوده و تحت هیچ عنوان پیمانکار دوم حق مراجعه به کارفرما را نخواهد داشت.
۴۵. پیمانکار موظف است تمامی صورت وضعیت های کارکرد هر دوره را در قالب نرم افزار تکسا ارائه به همراه فایل نیتو و نسخه فیزیکی در ۴ نسخه ارائه نماید.
۴۶. پیمانکار موظف است پس از ابلاغ قرارداد نسبت به معرفی چارت سازمانی دفتر فنی، ایمنی و اجرایی متناسب با پروژه با حداقل نفرات مشروحه ذیل اقدام نماید:

الف) مدیر پروژه: کارشناس عمران با حداقل ۱۵ سال سابقه اجرایی - ۱ نفر

ب) کارشناس اجرایی: کارشناس عمران با حداقل ۱۰ سال سابقه اجرایی مرتبط - ۴ نفر

پ) کارشناس دفتر فنی: کارشناس عمران، معماری یا نقشه برداری با حداقل ۱۰ سال سابقه اجرایی مرتبط - ۲ نفر

ت) کارشناس ایمنی: کارشناس HSE با حداقل ۱۰ سال سابقه اجرایی مرتبط - ۲ نفر

ث) کارشناس نقشه برداری: کارشناس عمران یا نقشه برداری با حداقل ۱۰ سال سابقه اجرایی مرتبط - ۲ نفر

ج) کارشناس کنترل پروژه: کارشناس عمران یا صنایع با حداقل ۱۰ سال سابقه اجرایی مرتبط - ۱ نفر

تذکر مهم: پیمانکار برنده مناقصه پس از ابلاغ قرارداد مکلف به تأمین نیروی انسانی یاد شده و استقرار آنها در سایت پروژه پس از مصاحبه و تأیید کارفرما خواهد بود، لازم به ذکر است در صورت عدم تکمیل پرسنل یاد شده مطابق شرایط مورد انتظار مذکور، کارفرما مجاز به کسر ۵٪ از مبلغ هر صورت وضعیت پیمانکار تا زمان اعمال آن از سوی پیمانکار خواهد بود.



شرکت کهر انرژی سیرجان

اسناد مناقصه عملیات بسترسازی و احداث زهکش های داخلی و خارجی سایت ۹۰ هکتاری مطابق با شرح خدمات و نقشه های پیوست

مناقصه عمومی شماره:
ع/۱۴۰۵/۰۱
تجدید شده نوبت اول

ماده ۱۳- فسخ قرارداد

در رابطه با فسخ پیمان طبق ماده ۴۶ و ۴۷ شرایط عمومی پیمان عمل می شود. اصلاحات ذیل در ماده ۴۷ شرایط عمومی پیمان، اعمال می گردد:

در اجرای ردیف «ج» ماده ۴۷ شرایط عمومی پیمان، در صورتی که مجموع تضمین انجام تعهدات و سپرده حسن انجام کار پیمانکار تکافوی خسارات کارفرما را ننماید، پیمانکار باید مانده خسارات کارفرما را به وی بپردازد در غیر اینصورت کارفرما محق است خسارات خود را از محل سایر ضمانت نامه ها، مطالبات و دارایی های پیمانکار بدون رجوع به مراجع قضایی جبران نماید.

ماده ۱۴- حل و فصل اختلاف:

حل و فصل هرگونه اختلاف نظر در تفسیر و اجرای مفاد این قرارداد به عهده یک نفر داور به انتخاب مدیرعامل شرکت گهر انرژی سیرجان می باشد بدیهی است حق اعتراض به رای صادره توسط داور انتخابی و درخواست ابطال آن در مراجع ذیصلاح قضایی برای طرفین محفوظ و مرجع ذیصلاح جهت رسیدگی به درخواست ابطال رای داور براساس محاکم قضایی شهرستان سیرجان می باشد. لذا ماده ۵۳ شرایط عمومی پیمان حذف و اسقاط می گردد.

ماده ۱۵- افزایش و یا کاهش مقادیر کار:

کارفرما اختیار دارد در طول مدت قرارداد حجم کارهای موضوع قرارداد را تا ۲۵٪ (بیست و پنج درصد) مبلغ اولیه قرارداد مطابق با شرایط قرارداد افزایش یا کاهش دهد.

ماده ۱۶- ابلاغ اوراق و اخطارها

کلیه مکاتبات و اخطارها به طور عادی و به ایمیل پیمانکار ارسال خواهد شد و شماره دبیرخانه و تایید دبیرخانه کارفرما مبنی بر ارسال اخطار کافی است، خواه پیمانکار از آن مطلع خواه مطلع نشده باشد.

ماده ۱۷- نشانی طرفین قرارداد:

نشانی طرفین قرارداد به شرح ذیل است. هرگاه یکی از طرفین قرارداد نشانی خود را در مدت قرارداد تغییر دهد باید موضوع را کتباً به طرف دیگر ابلاغ نماید و تا وقتی که نشانی جدید به طرف دیگر اعلام نشده است و مورد قبول نامبرده واقع نشده کلیه نامه ها و اوراق و اظهارنامه ها به نشانی قبلی ارسال خواهد شد و تمام آنها ابلاغ شده تلقی خواهد شد.



شرکت گهر انرژی سیرجان

اسناد مناقصه عملیات بسترسازی و احداث زهکش های داخلی و خارجی سایت ۹۰ هکتاری مطابق با شرح خدمات و نقشه های پیوست

مناقصه عمومی شماره:
ع/۱۴۰۵/۰۱
تجدید شده نوبت اول

شرکت گهر انرژی سیرجان:

آدرس: تهران، خیابان ولیعصر، خیابان شهید فیاضی، خیابان بیدار پلاک ۹ کدپستی: ۱۹۶۶۸۱۴۱۹۱

شرکت:

آدرس:

این قرارداد در سه نسخه، ۱۸ ماده در محل اجراء کار در شهر سیرجان تنظیم و به امضاء طرفین رسیده و مبادله شده است که کلیه نسخ بدون هر گونه خط خوردگی و لاک گرفتگی معتبر بوده و حکم واحد را دارند.

شرکت گهر انرژی سیرجان

نام و نام خانوادگی: احسان موسی احمدی

سمت: مدیر عامل و عضو هیئت مدیره

تاریخ:

امضاء:

نام و نام خانوادگی:

سمت: رئیس هیئت مدیره:

تاریخ:

امضاء:

شرکت:

نام و نام خانوادگی:

سمت:

تاریخ:

امضاء:

نام و نام خانوادگی:

سمت:

تاریخ:

امضاء:



پیوست شماره (۱)

شرح عملیات اجرایی موضوع قرارداد

این روش نامه به منظور تشریح روش اجرای عملیات هریک از بخش های مربوط به شرح خدمات مندرج در اسناد مناقصه تدوین شده است.
کلیه عملیات باید مطابق نقشه های اجرایی و با مشخصات فنی و آیین نامه های اجرایی مندرج در اسناد مناقصه اجرا شود.
شرح عملیات ارائه شده شامل اطلاعاتی نظیر فلوجارت مراحل اجرایی، حداقل تجهیزات و ماشین آلات لازم و روش اجرا در نظر گرفته شده می باشد.

تذکرات مهم:

- ۱- برآورد هزینه بر اساس روش اجرایی و نقشه های پیوست اسناد در چارچوب احجام و آیتمهای اعلامی در اسناد حاضر تهیه گردیده و در زمان اجرا مبنای پرداخت صورت وضعیتهای پیمانکار خواهد بود.
- ۲- در صورتی که هر یک از مناقصه گران روش اجرایی متفاوت با شرح ارائه شده مورد انتظار را با هر هزینه ای مدنظر دارند می بایست تأثیر افزایشی یا کاهشی آن را در ردیفهای برآوردی همین اسناد ملحوظ و در ضریب اعلامی پیمانکار در بخش پیشنهاد قیمت خود اعمال نمایند.
- ۳- بدیهی است در زمان اجرا هیچگونه پرداخت اضافه ای ناشی از افزایش هزینه های اجرایی به دلیل تفاوت روش اجرا در نظر گرفته نخواهد شد.
- ۴- در صورتی که هریک از مناقصه گران روش اجرایی متفاوت از روش اعلام شده در این اسناد را در نظر دارند می بایست روش اجرایی مورد نظر خود را جهت ارزیابی فنی بصورت مهر و امضاء شده اصل توسط صاحبان امضاء مجاز ارائه نمایند.



اسناد مناقصه عملیات بسترسازی و احداث زهکش های داخلی و خارجی سایت ۹۰ هکتاری مطابق با شرح خدمات و نقشه های پیوست

مناقصه عمومی شماره:
ع/۱۴۰۵/۰۱
تجدید شده نوبت اول

روش اجرای عملیات خاکی، تسطیح و بسترسازی

مراحل عملیات اجرایی تسطیح و بسترسازی

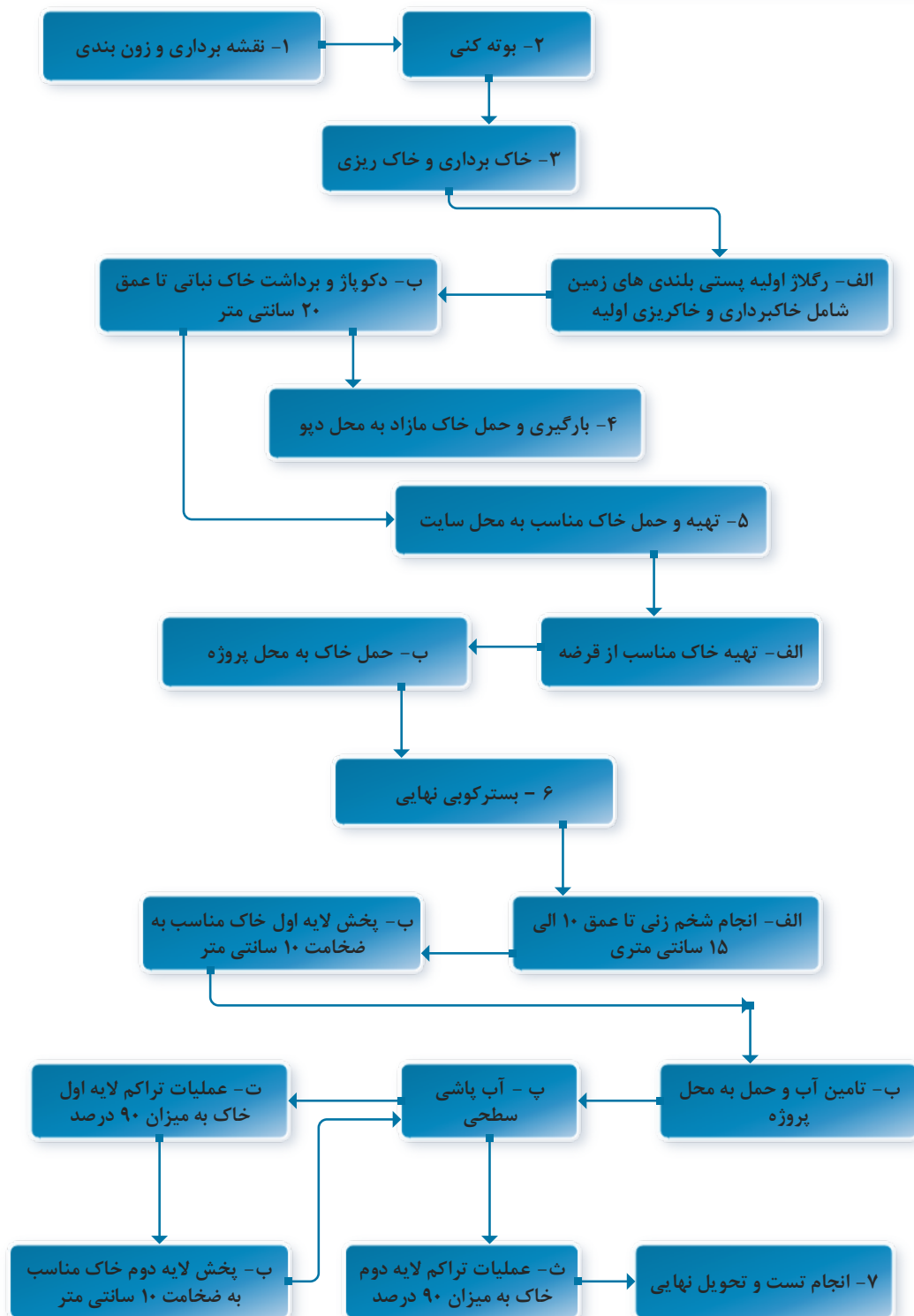



اسناد مناقصه عملیات بسترسازی و احداث زهکش های داخلی و خارجی سایت ۹۰ هکتاری مطابق با شرح خدمات و نقشه های پیوست

مناقصه عمومی شماره:
ع/۱۴۰۵/۰۱
تجدید شده نوبت اول

۱. مقدمه

این روش نامه به منظور اجرای عملیات خاکی شامل پاکسازی، شخم زنی، خاکبرداری، خاکریزی، تراکم، حمل مصالح و خاک مازاد و کنترل کیفیت خاک تدوین شده است. کلیه عملیات باید مطابق نقشه ها، مشخصات فنی و استانداردهای ایمنی اجرا شود.

شرح عملیات ارائه شده شامل خلاصه روش انجام عملیات اجرایی و بر مبنای فلوچارت ارائه شده می باشد:

۲. تجهیزات و ماشین آلات

کاربرد	ماشین آلات و ابزار	تعداد حداقل
خاکبرداری، خاکریزی، تسطیح	بیل مکانیکی، بولدوزر، لودر، گریدر	بیل مکانیکی : ۱۰ دستگاه بولدوزر: ۵ دستگاه لودر: ۱۰ دستگاه گریدر : ۱۰ دستگاه
حمل خاک و مصالح	کامیون و تریلی	کامیون ۶۰ دستگاه
تراکم خاک	غلتک (سنگین/ویبره)	غلتک: ۱۰ دستگاه
تأمین رطوبت خاک	تانکر آب پاش	تانکر آب پاش : ۵ دستگاه
کنترل شیب و ترازها	ابزار اندازه گیری (تراز، متر، ریسمان) و دوربین های نقشه برداری	ابزار اندازه گیری (تراز، متر، ریسمان) ۱۰ سری و دوربین های نقشه برداری توتال استیشن (۴ دستگاه)
اصلاح و تمیزکاری محل	ابزار دستی (کمپکتور و خلاطه و ...)	به تعداد کافی

• قدرت ماشین آلات و حداقل مشخصات باید به شرح زیر باشد :

- بولدوزر ها حداقل باید توانی معادل بولدوزر D8 داشته باشند.
- گریدرها حداقل باید توانی معادل گریدر کوماتسو ۵۰۵ یا بالاتر داشته باشند.
- لودرها باید حداقل توانی معادل ZL50 یا بیشتر داشته باشند.
- بیل های مکانیکی باید حداقل در بازه ۲۲۰ الی ۳۳۰ باشند.
- غلتک های ویبره صاف و پاچه بزی حداقل ۱۰ الی ۱۴ تنی



اسناد مناقصه عملیات بسترسازی و احداث زهکش های داخلی و خارجی سایت ۹۰ هکتاری مطابق با شرح خدمات و نقشه های پیوست

○ کامیون ها کمپرسی ۱۰ چرخ مورد نظر است.

مناقصه گران و پیمانکاران باید به برنامه زمان بندی ارائه شده نهایت توجه را داشته باشند و توان تجهیزاتی کافی برای اجرای کل پروژه در برنامه زمان بندی را داشته باشند؛ لذا ضروری است پروژه همزمان در چند جبهه کاری شروع شود که در همه جبهه ها تمامی ادوات و تجهیزات لازم باید توسط پیمانکار تامین شود تا در زمان بندی ارائه شده پروژه قابل اجرا باشد.

۳. اجرا

• بوته کنی و پاکسازی بستر (آیتم ۰۱۰۱۰۱)

- شرح عملیات:

- جمع آوری و خارج کردن کلیه بوته ها، علف های هرز، درختچه ها و ریشه ها از کل محدوده ۹۰ هکتار.
- انتقال مصالح حاصل به محل مجاز خارج از کارگاه.

- الزامات اجرایی:

- ریشه ها باید به طور کامل حذف شوند.
- باقی ماندن مواد آلی در بستر خاکریزی مجاز نیست.
- اجرای عملیات باید کل محدوده پوشش داده شود و هیچ نقطه ای بدون پاکسازی باقی نماند.

• خاکبرداری در زمین نوع یک و بارگیری/حمل خاک (ایتم های ۰۳۴۴۰۱ - ۰۳۴۹۰۱)

- شرح عملیات:

- خاکبرداری در مناطقی که تراز طبیعی زمین بالاتر از تراز طراحی است، با میانگین عمق ۲۰ سانتی متر انجام می شود (۱۸۰,۰۰۰ مترمکعب)
- در مناطقی که عمق بیش از ۲۰ سانتی متر است، حجم تقریبی ۹۰,۰۰۰ مترمکعب برداشت خواهد شد.
- خاک حاصل با ماشین آلات مناسب بارگیری و به محل دیو یا محل مجاز خارج از سایت حمل می شود.

- الزامات اجرایی:

- برداشت بیش از تراز طراحی مجاز نیست .
- اجرای عملیات باید کل محدوده را پوشش دهد و سطح خاکبرداری شده یکنواخت باشد .
- تمامی عملیات مطابق استانداردهای ایمنی و کارگاهی انجام شود.



اسناد مناقصه عملیات بسترسازی و احداث زهکش های داخلی و خارجی سایت ۹۰ هکتاری مطابق با شرح خدمات و نقشه های پیوست

• حمل خاک های مازاد (ایتم ۲۰۰۵۰۶)

- شرح عملیات:

- خاک های حاصل از خاکبرداری که مازاد بر نیاز خاکریزی هستند، بارگیری و به محل دپو یا محل مجاز خارج از سایت حمل می شوند.

- الزامات اجرایی:

- حمل خاک با ماشین آلات مناسب و ایمن انجام شود.
- مسیرهای حمل طبق دستورالعمل های کارگاهی رعایت گردد.
- از ریختن خاک در مسیرهای تردد یا نواحی غیرمجاز جلوگیری شود.
- کل عملیات باید به گونه ای برنامه ریزی شود که مراحل بعدی خاکریزی و تسطیح دچار وقفه نشوند.

• تهیه مصالح زیر اساس، بارگیری و حمل مصالح تا محل مصرف (ایتم ۱۴۰۱۰۲)

- شرح عملیات:

- تهیه مصالح زیر اساس از معدن و بارگیری با ماشین آلات مناسب.
- حمل مصالح تا محل مصرف، باراندازی یکنواخت مطابق نقشه ها و مشخصات طراحی.

- الزامات اجرایی:

- مصالح باید مطابق مشخصات فنی و استانداردهای طراحی باشند.
- رعایت ایمنی و دستورالعمل های کارگاهی الزامی است.
- حمل مصالح مازاد بر فاصله یک کیلومتر مطابق آیتم های فهرست بها محاسبه شود.

• شخم زنی بستر خاکی تا عمق ۱۵ سانتی متر (ایتم ۰۳۴۱۰۱)

- شرح عملیات:



اسناد مناقصه عملیات بسترسازی و احداث زهکش های داخلی و خارجی سایت ۹۰ هکتاری مطابق با شرح خدمات و نقشه های پیوست

○ شخم زنی کل سطح بستر به عمق ۱۵ سانتی متر با استفاده از ریپر، بولدوزر یا ماشین آلات مناسب .

○ ایجاد یکنواختی در خاک و برهم زدن پوسته سخت سطحی برای آماده سازی خاک قبل از خاکریزی یا تسطیح.

- الزامات اجرایی:

○ شخم زنی باید به طور کامل و یکنواخت انجام شود.

○ کنترل عمق نفوذ در خاک های متراکم الزامی است .

○ در صورت نیاز، رطوبت خاک قبل از ادامه عملیات تنظیم گردد .

○ کنترل شیب ها و سطوح در طول شخم زنی الزامی است.

• تأمین و حمل آب برای عملیات خاکی (ایتم ۲۰۰۵۰۸)

- شرح عملیات:

○ تأمین آب برای کلیه عملیات خاکی شامل خاکبرداری، خاکریزی، پخش، آبپاشی و کوبش قشرهای خاکریزی.

○ مصرف آب: ۴۰۰ لیتر به ازای هر مترمکعب خاک.

○ حمل آب تا فاصله ۲۰ کیلومتر با تانکرهای مناسب.

- الزامات اجرایی:

○ آب باید یکنواخت در محل های مشخص شده پخش شود تا رطوبت خاک به حد بهینه برسد.

○ کلیه عملیات تأمین، حمل و توزیع آب باید به گونه ای انجام شود که اجرای خاکریزی و کوبش قشرها بدون تأخیر باشد.

○ رعایت استانداردهای ایمنی و دستورالعمل های کارگاهی الزامی است.

• پخش، آبپاشی، تسطیح، پروفیله کردن، رگلاژ و کوبیدن قشرهای خاکریزی (ایتم ۰۳۵۳۰۱)

- شرح عملیات:

○ خاک قرضه تهیه و به محل پروژه حمل می شود.



اسناد مناقصه عملیات بسترسازی و احداث زهکش های داخلی و خارجی سایت ۹۰ هکتاری مطابق با شرح خدمات و نقشه های پیوست

- خاکریزی به صورت لایه ای انجام و هر لایه پخش، آبپاشی، تسطیح، پروفیل و رگلاژ می شود به این ترتیب که ابتدا یک لایه ۵ الی ۱۰ سانتی متری روی خاک شخم خورده پخش شده و عملیات تراکم لایه اول انجام می گردد و سپس باقی مانده خاک مناسب پخش و لایه نهایی متراکم و اجرا می گردد.
- هر لایه با غلتک و ویبره تراکم داده می شود تا تراکم نهایی حداقل ۹۰٪ پروکتور اصلاح شده شود.

- الزامات اجرایی:

- در نظر گرفتن شیب مناسب جهت تخلیه آب های سطحی سایت به سمت کانال ها رعایت شود.
- رطوبت خاک قبل از تراکم باید به حد بهینه برسد.
- کنترل تراز و یکنواختی سطح توسط نقشه بردار الزامی است.
- هیچ بخش خاکریزی نباید بدون تراکم یا تسطیح مناسب باقی بماند.
- بدون تأیید تراکم لایه اول اجرای عملیات تراکم لایه دوم مجاز نمی باشد.
- رعایت استانداردهای ایمنی و دستورالعمل های کارگاهی الزامی است.

۴. کنترل کیفیت و آزمایش های خاک

• اهداف کنترل کیفیت

- اطمینان از مطابقت خاک با مشخصات فنی و استانداردهای طراحی.
- حصول تراکم و مقاومت مناسب برای پایداری بستر و قشرهای خاکریزی.
- جلوگیری از مشکلات نشست، فرسایش و نامنظمی در مراحل بعدی پروژه.

• نمونه برداری

- برای هر لایه و هر هکتار حداقل ۳ نمونه تراکم برداشت شود.
- نمونه برداری از سایر ویژگی ها (رطوبت، مواد آلی، ذرات خاک) طبق دستور مهندس ناظر ادامه یابد.
- نمونه ها باید نماینده تمام لایه باشند و به سرعت به آزمایشگاه یا محل کنترل خاک منتقل شوند.

• آزمایش های کنترل خاک

- تعیین درصد ذرات و طبقه بندی خاک
- الکسنجی و هیدرومتری برای تعیین اندازه ذرات.



شرکت کهر انرژی سیرجان

اسناد مناقصه عملیات بسترسازی و احداث زهکش های داخلی و خارجی سایت ۹۰ هکتاری مطابق با شرح خدمات و نقشه های پیوست

مناقصه عمومی شماره:
ع/۱۴۰۵/۰۱
تجدید شده نوبت اول

○ اطمینان از سازگاری با مشخصات خاک بستر و خاکریزی.

- تعیین رطوبت و تراکم بهینه

○ تعیین حداکثر تراکم و رطوبت بهینه هر خاک.

○ کنترل رطوبت خاک در محل قبل از تراکم.

○ تراکم هر لایه با 4 نمونه در هر هکتار کنترل شود.

- آزمایش مقاومت CBR یا DCPI

○ بررسی مقاومت خاک در برابر بارگذاری و تراکم.

○ ملاک پذیرش برای قشر زیر اساس و خاکریزی نهایی.

- کنترل آلودگی و مواد آلی

○ باقی ماندن مواد آلی در لایه خاکریزی غیرمجاز است.

○ خاک باید عاری از ریشه، بوته و مواد زائد باشد.

• **تراکم و روش های اجرایی**

- تراکم هر لایه خاکریزی با غلتک سنگین یا ویبره انجام می شود تا حداقل ۹۰٪ تراکم پروکتور اصلاح شده حاصل شود.

- تعداد پاس های غلتک یا مدت تراکم هر لایه طبق نوع خاک و دستورالعمل آزمایشگاهی تعیین می شود.

- هر لایه باید پس از تراکم و قبل از خاکریزی لایه بعدی، توسط ناظر کنترل و تأیید شود.

۵. استانداردها و مراجع فنی

برای اجرای عملیات خاکی و کنترل کیفیت، استانداردها و مراجع زیر به عنوان معیارهای مرجع استفاده می شوند:

موضوع	استاندارد / مرجع
نمونه برداری تراکم و خاک	ASTM D6938 ، ASTM D1556
تعیین رطوبت و تراکم	AASHTO T180 ، ASTM D1557
طبقه بندی خاک و درصد ذرات	ASTM D2487 ، ASTM D422



شرکت کهر انرژی سیرجان

اسناد مناقصه عملیات بسترسازی و احداث زهکش های داخلی و خارجی سایت ۹۰ هکتاری مطابق با شرح خدمات و نقشه های پیوست

مناقصه عمومی شماره:
ع/۱۴۰۵/۰۱
تجدید شده نوبت اول

موضوع	استاندارد / مرجع
آزمایش مقاومت خاک (CBR)	AASHTO T193 ، ASTM D1883
کنترل مواد آلی خاک	ASTM D2974
گزارش دهی کنترل کیفیت خاک	ASTM D6026
تراکم و آماده سازی بستر	AASHTO T99 ، ASTM D6938 ، ASTM D698
دستورالعمل های کارگاهی و ایمنی	دستورالعمل های فنی سازمان راه و ترابری کشور

۶. کفایت آیتها و مسئولیت پیمانکار در انتخاب روش اجرا

مقادیر و آیتهای پیش بینی شده برای عملیات خاکی در فهرست بها، بر مبنای نقشه ها، مشخصات فنی و سایر اسناد و مدارک پروژه و با فرض استفاده از روش های متعارف اجرایی برآورد شده و از نظر کمی و کیفی برای انجام کامل عملیات و تحقق الزامات فنی کار کافی در نظر گرفته می شوند. پیمانکار موظف است ضمن مطالعه دقیق مدارک پروژه و بررسی شرایط کارگاه، روش اجرایی مناسب را انتخاب و برنامه ریزی لازم جهت اجرای عملیات را به عمل آورد.

در صورت انتخاب روش های اجرایی متفاوت، استفاده از ماشین آلات خاص یا اتخاذ تمهیدات اجرایی فراتر از مفروضات برآورد که منجر به افزایش هزینه ها گردد، این هزینه ها می بایست توسط پیمانکار در پیشنهاد قیمت و ضریب مناقصه لحاظ شود و مبنای پرداخت جداگانه قرار نخواهد گرفت.

* نکته مهم روش اجرایی :

برآوردهای مالی و روش اجرایی ارائه شده مبتنی بر روش مذکور در این اسناد می باشد و هرگونه پیشنهاد برای تغییر روش اجرایی یا اعمال روش جایگزین توسط مناقصه گران صرفاً در چارچوب ردیف های ارائه شده قابل بررسی است و مناقصه گران موظف اند برآورد مالی برای روش اجرایی مورد نظر خود را با لحاظ ضرایب افزایش و کاهش در همین ردیف ها و مطابق این چارچوب به همراه ارائه روش مورد نظر ارائه دهند.

همچنین در صورتی که هریک از مناقصه گران روش اجرایی متفاوت از روش اعلام شده در این اسناد را در نظر دارند می بایست، روش اجرایی مورد نظر خود را جهت ارزیابی فنی بصورت مهر و امضا شده اصل توسط صاحبان امضاء مجاز ارائه نمایند.



اسناد مناقصه عملیات بسترسازی و احداث زهکش های داخلی و خارجی سایت ۹۰ هکتاری مطابق با شرح خدمات و نقشه های پیوست

مناقصه عمومی شماره:
ع/۱۴۰۵/۰۱
تجدید شده نوبت اول

روش اجرای عملیات احداث کانال های سیلاب بیرونی و سیل بند

مراحل عملیات اجرایی کانالهای زهکش بیرونی سایت

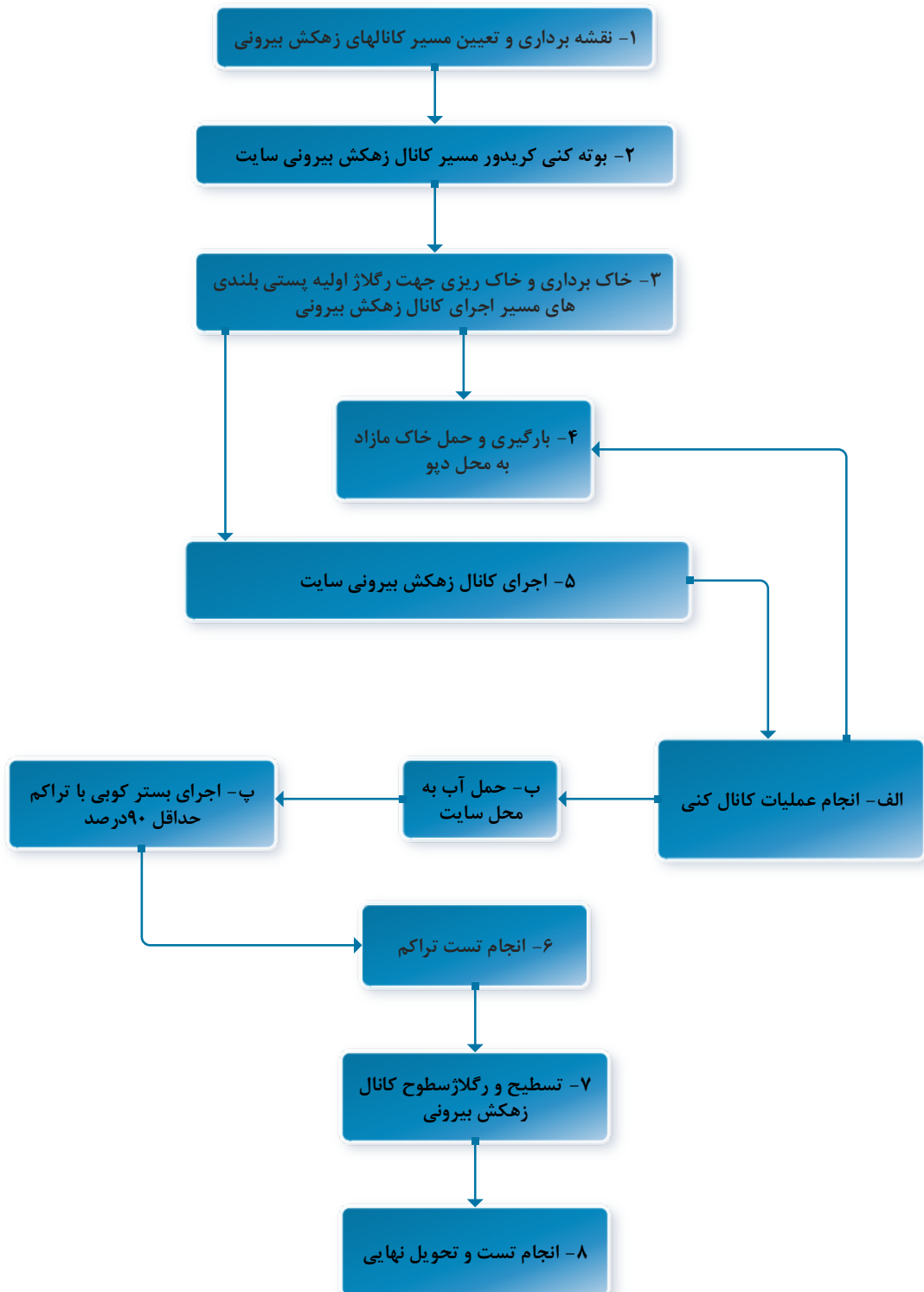



اسناد مناقصه عملیات بسترسازی و احداث زهکش های داخلی و خارجی سایت ۹۰ هکتاری مطابق با شرح خدمات و نقشه های پیوست

مناقصه عمومی شماره:
ع/۱۴۰۵/۰۱
تجدید شده نوبت اول

مراحل عملیات اجرایی سیل بند مجاور کانالهای زهکش بیرونی سایت

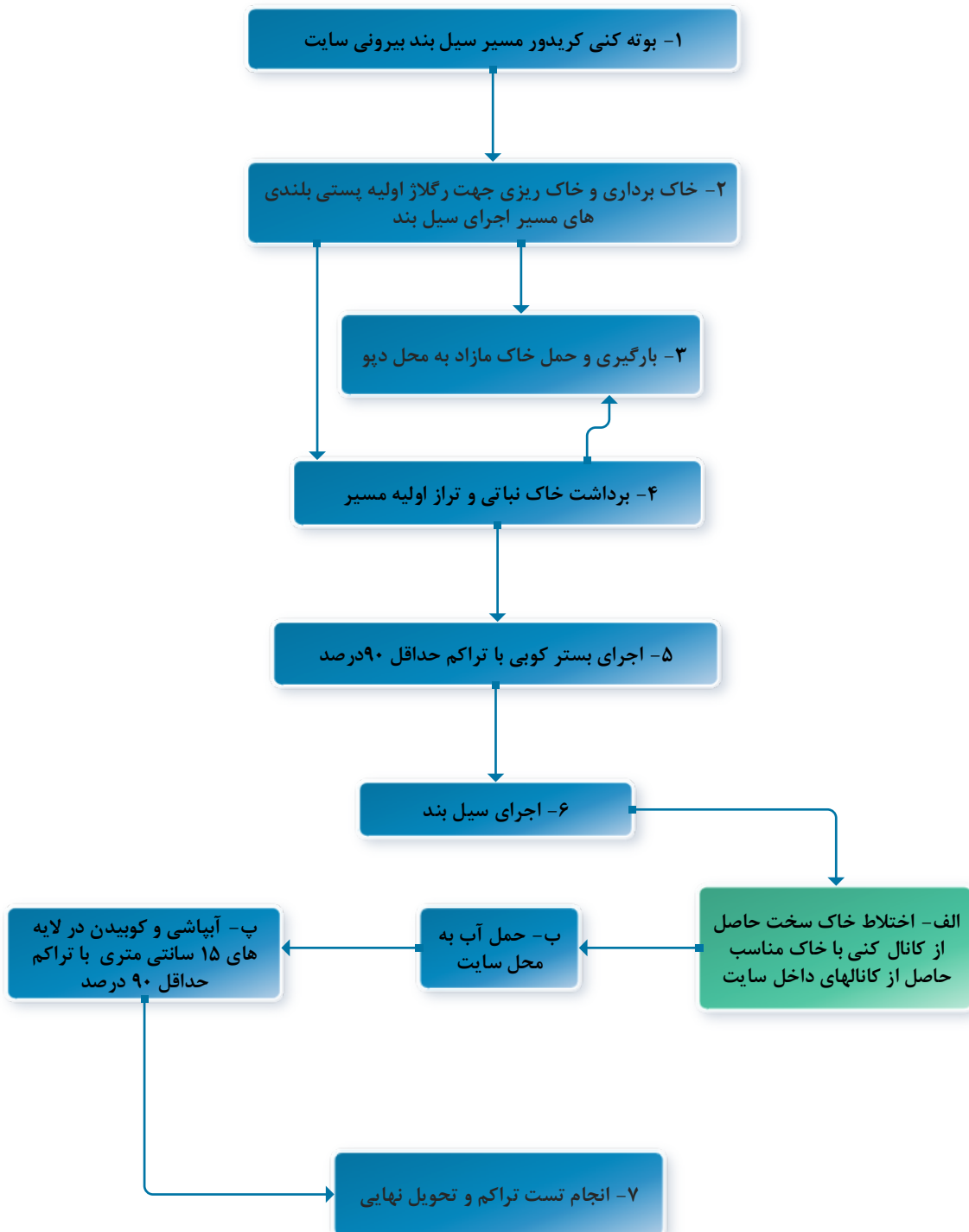



اسناد مناقصه عملیات بسترسازی و احداث زهکش های داخلی و خارجی سایت ۹۰ هکتاری مطابق با شرح خدمات و نقشه های پیوست

۱. مقدمه

این روش نامه به منظور اجرای عملیات احداث کانال های کنترل سیلاب بیرونی (دوزنقه ای) و اجرای دایک وال مجاور آن تدوین شده است. عملیات شامل بوته کنی، برداشت خاک نباتی، کانال کنی، تسطیح و تراکم بستر، ترکیب و اجرای خاکریزی دایک وال و کنترل کیفیت خاک می باشد.

کلیه عملیات باید مطابق نقشه های اجرایی کنترل سیلاب، مشخصات فنی پروژه و آیین نامه های داخلی اجرا شود. شرح عملیات ارائه شده شامل خلاصه روش انجام عملیات اجرایی و بر مبنای فلوچارت ارائه شده می باشد:

۲. تجهیزات و ماشین آلات

کاربرد	ماشین آلات و ابزار
کانال کنی و خاکبرداری	بیل مکانیکی
تسطیح و پخش خاک	بولدوزر
بارگیری و جابجایی مصالح	لودر
حمل خاک نباتی و مصالح	کامیون کمپرسی ده چرخ
تراکم لایه های خاک	غلتک (ویبره/سنگین)
آبیاری و تنظیم رطوبت	تانکر آب
کوبش دستی در فضاهای محدود	ابزار دستی
کنترل شیب و تراز کانال و دایک	ابزار و دوربین های نقشه برداری

۳. اجرا

- بوته کنی و برداشت خاک نباتی (ردیف های ۰۱۰۱۰۱ و ۰۳۴۳۰۱)

- شرح عملیات:

- انجام بوته کنی در محدوده مورد نظر با ماشین آلات مناسب.
- خروج کامل ریشه گیاهان از زمین.
- برداشت خاک نباتی به ضخامت ۴۰ سانتی متر از محدوده عرض فوقانی کانال کنترل سیلاب و بستر دایک وال مجاور.
- حمل خاک نباتی به خارج از سایت.



اسناد مناقصه عملیات بسترسازی و احداث زهکش های داخلی و خارجی سایت ۹۰ هکتاری مطابق با شرح خدمات و نقشه های پیوست

- الزامات اجرایی:

- باقی ماندن مواد آلی و ریشه در بستر دایکوال و کانال مجاز نیست.
- عملیات باید کل محدوده تعیین شده در نقشه را پوشش دهد.
- **کانال کنی کانال های کنترل سیلاب (ردیف ۰۳۴۶۰۲)**

- شرح عملیات:

- اجرای کانال کنی کانال های دوزنقه ای کنترل سیلاب طبق نقشه ها.
- رساندن کف و دیواره ها به ترازهای طراحی.
- تسطیح، رگلاژ و بسترکوبی کف و دیواره ها.
- آبپاشی و تراکم بستر به صورت دستی یا مکانیکی متناسب با فضای کانال.

- الزامات اجرایی:

- موارد شیب بندی مناسب با توجه به نقشه ها جهت تخلیه مناسب آب سطحی و کنترل ترازهای ارتفاعی با دوربین نقشه برداری کنترل شود.
- تراکم بستر باید حداقل ۹۵٪ پروکتور اصلاح شده باشد.
- تراکم کمتر از ۹۰٪ قابل قبول نمی باشد.
- شیب دیواره ها و تراز کف باید به طور مستمر کنترل شود.

● **اجرای دایکوال کنترل سیلاب (ردیف ۰۳۵۳۰۱)**

- شرح عملیات:

- ترکیب خاک حاصل از کانال کنی کانال های کنترل سیلاب با خاک حاصل از کانال های داخل سایت (با دانه بندی مناسب تر).
- آماده سازی بستر دایکوال پس از برداشت خاک نباتی.
- اجرای خاکریزی به صورت لایه لایه.
- پخش، آبپاشی و تراکم هر لایه تا رسیدن به تراز نهایی مطابق نقشه های کنترل سیلاب.

- الزامات اجرایی:

- تراکم هر لایه باید حداقل ۹۰٪ پروکتور اصلاح شده باشد.
- ضخامت لایه ها متناسب با نوع خاک و تجهیزات تراکم انتخاب شود.
- کنترل تراز و پروفیل عرضی دایکوال توسط نقشه بردار الزامی است.



شرکت کهر انرژی سیرجان

اسناد مناقصه عملیات بسترسازی و احداث زهکش های داخلی و خارجی سایت ۹۰ هکتاری مطابق با شرح خدمات و نقشه های پیوست

مناقصه عمومی شماره:
ع/۱۴۰۵/۰۱
تجدید شده نوبت اول

۴. الزامات قراردادی و حمل مصالح (ردیف ۱۵۰۸۰۵ و ۱۵۰۸۰۸)

- تمامی آزمایش های خاک از جمله تراکم بر عهده پیمانکار می باشد.
- فواصل حمل بر اساس جداول راه و باند لحاظ شده در برآورد پروژه محاسبه شده است.
- فواصل حمل پیش بینی شده در برآوردها بیش از فاصله واقعی منابع قرضه، آب و دیو تا کارگاه در نظر گرفته شده است.
- در صورت ارائه روش اجرایی خاص توسط پیمانکار، تنها ضرایب آیتها قابل تغییر بوده و امکان اضافه نمودن آیت جدید وجود ندارد.

۵. کنترل کیفیت و آزمایش های خاک

• اهداف کنترل کیفیت

- دستیابی به تراکم و پایداری مناسب کانال و دایک وال
- جلوگیری از نشست، فرسایش و تخریب در زمان بهره برداری
- اطمینان از تطابق اجرا با مشخصات فنی

• نمونه برداری و آزمایش ها

- انجام آزمایش تراکم در هر لایه خاکریزی
- کنترل رطوبت خاک قبل از تراکم
- کنترل دانه بندی در صورت نیاز
- تأیید هر لایه قبل از اجرای لایه بعدی

۶. استانداردها و مراجع فنی

برای اجرای عملیات خاکی و کنترل کیفیت، استانداردها و مراجع زیر به عنوان معیارهای مرجع استفاده می شوند:

موضوع	استاندارد / نشریه
عملیات خاکی و تراکم	نشریه ۱۰۱ و نشریه ۱۲۵ سازمان برنامه و بودجه
طراحی و اجرای سازه های خاکی و دایک	نشریه ۵۵
آزمایش های مکانیک خاک	استانداردهای ملی ایران (ISIRI 1120)، (ISIRI 1013)



شرکت کهر انرژی سیرمان

اسناد مناقصه عملیات بسترسازی و احداث زهکش های داخلی و خارجی سایت ۹۰ هکتاری مطابق با شرح خدمات و نقشه های پیوست

مناقصه عمومی شماره:
ع/۱۴۰۵/۰۱
تجدید شده نوبت اول

موضوع	استاندارد / نشریه
کنترل کیفیت و گزارش دهی	دستورالعمل های فنی پروژه
ایمنی کارگاهی	آیین نامه های HSE وزارت راه و شهرسازی

*** نکته مهم روش اجرایی :**

برآوردهای مالی و روش اجرایی ارائه شده مبتنی بر روش مذکور در این اسناد می باشد و هرگونه پیشنهاد برای تغییر روش اجرایی یا اعمال روش جایگزین توسط مناقصه گران صرفاً در چارچوب ردیف های ارائه شده قابل بررسی است و مناقصه گران موظف اند برآورد مالی برای روش اجرایی مورد نظر خود را با لحاظ ضرایب افزایش و کاهش در همین ردیف ها و مطابق این چارچوب به همراه ارائه روش مورد نظر ارائه دهند.

همچنین در صورتی که هریک از مناقصه گران روش اجرایی متفاوت از روش اعلام شده در این اسناد را در نظر دارند می بایست، روش اجرایی مورد نظر خود را جهت ارزیابی فنی بصورت مهر و امضا شده اصل توسط صاحبان امضاء مجاز ارائه نمایند.



اسناد مناقصه عملیات بسترسازی و احداث زهکش های داخلی و خارجی سایت ۹۰ هکتاری مطابق با شرح خدمات و نقشه های پیوست

مناقصه عمومی شماره:
ع/۱۴۰۵/۰۱
تجدید شده نوبت اول

روش اجرای عملیات زهکش های داخل سایت

مراحل عملیات اجرایی کانالهای زهکش داخلی سایت

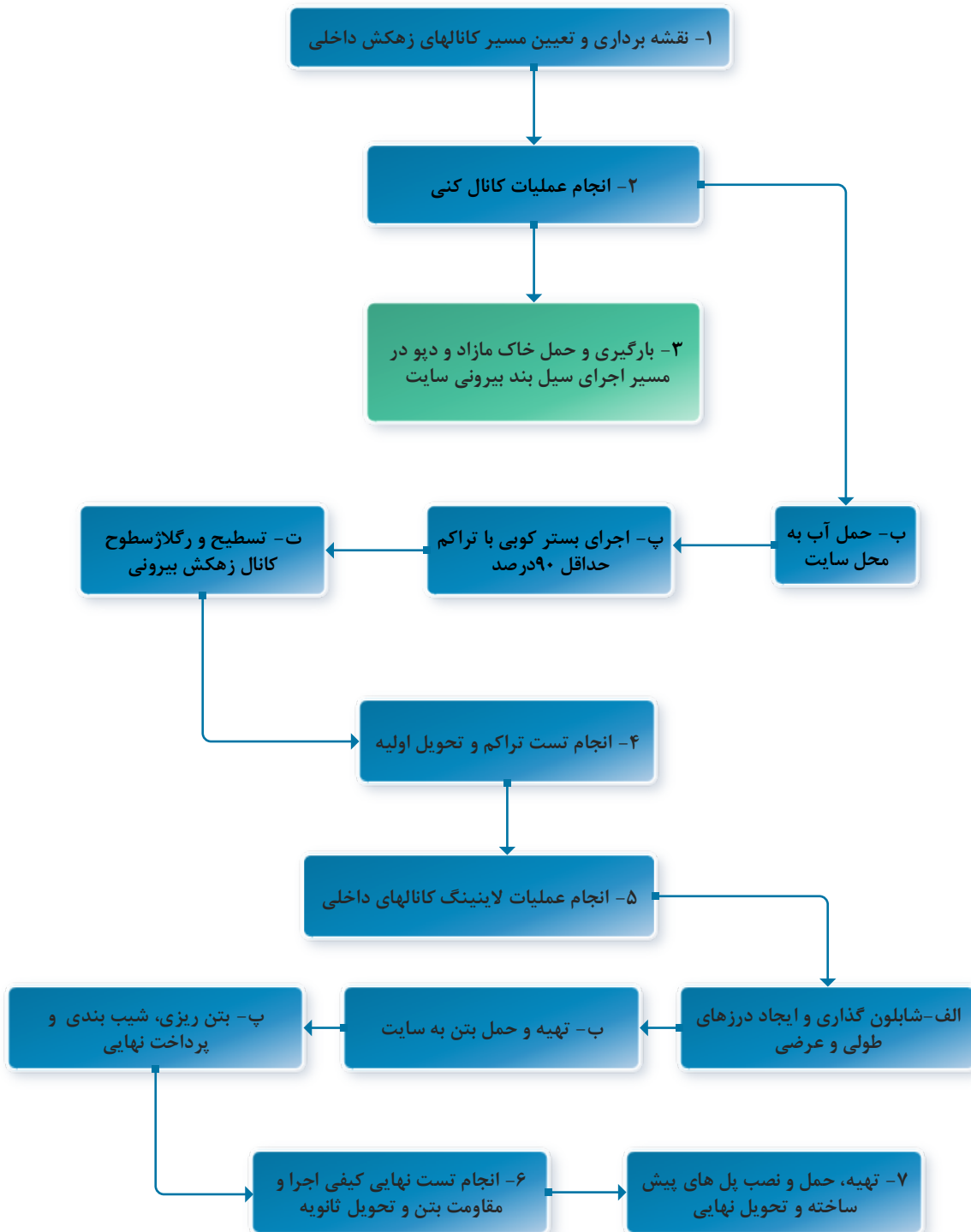



اسناد مناقصه عملیات بسترسازی و احداث زهکش های داخلی و خارجی سایت ۹۰ هکتاری مطابق با شرح خدمات و نقشه های پیوست

مناقصه عمومی شماره:
ع/۱۴۰۵/۰۱
تجدید شده نوبت اول

مراحل عملیات اجرایی باکس های بتنی متصل به کانالهای زهکش داخلی

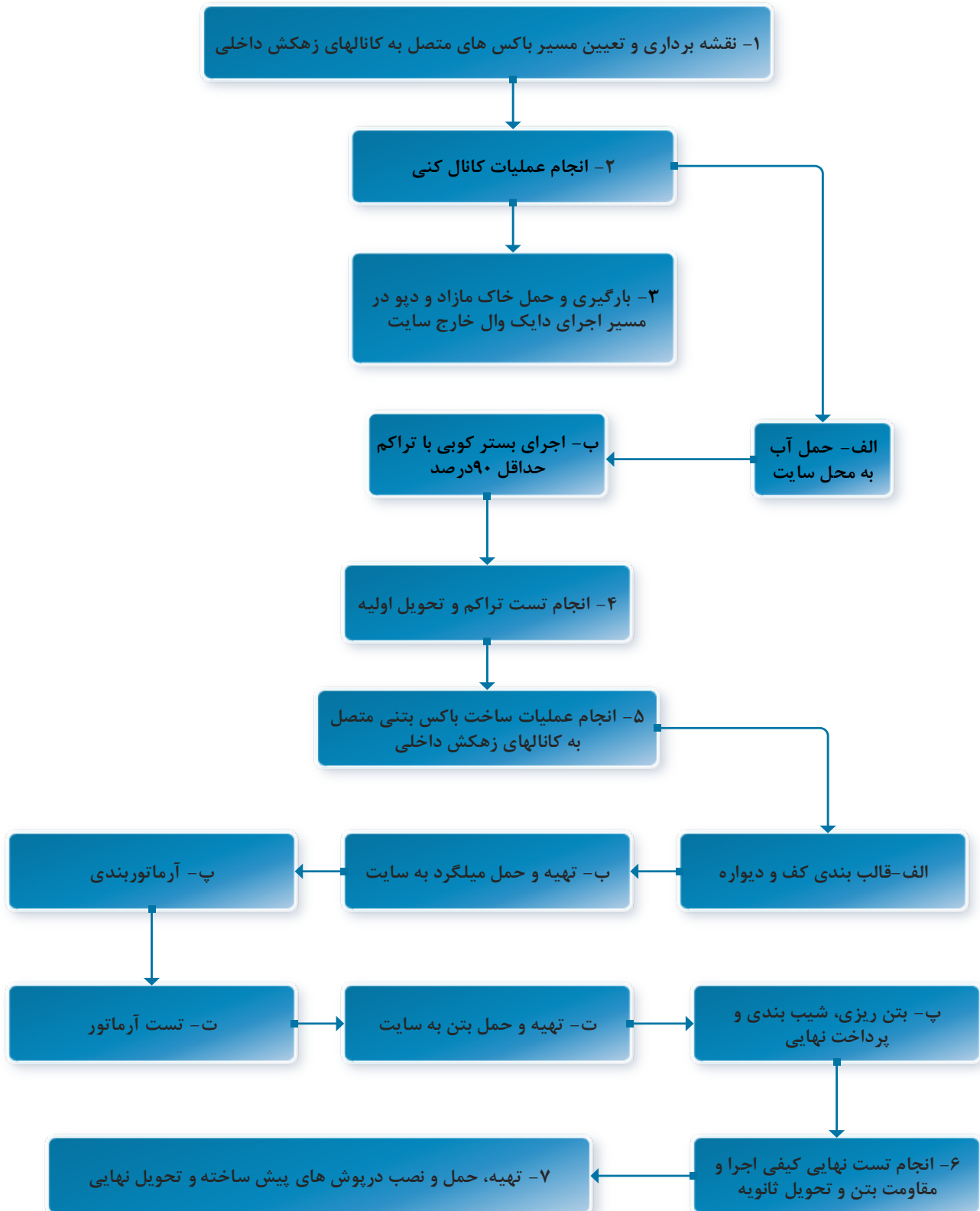



اسناد مناقصه عملیات بسترسازی و احداث زهکش های داخلی و خارجی سایت ۹۰ هکتاری مطابق با شرح خدمات و نقشه های پیوست

۱. مقدمه

این روش نامه به منظور اجرای عملیات احداث کانال های زهکش داخل سایت (کانال های ذوزنقه ای لاینینگ شده) تدوین شده است. عملیات شامل کانال کنی، تسطیح و بسترکوبی، تراکم خاک، اجرای پوشش بتنی و عمل آوری بتن می باشد. کلیه عملیات باید مطابق نقشه ها، مشخصات فنی، استانداردهای طراحی و ایمنی اجرا شود.

شرح عملیات ارائه شده شامل خلاصه روش انجام عملیات اجرایی و بر مبنای فلوچارت ارائه شده می باشد:

۲. تجهیزات و ماشین آلات

ماشین آلات و ابزار	کاربرد
بیل مکانیکی ، لودر	کانال کنی، خاکبرداری و تسطیح بستر کانال
کامیون کمپرسی ده چرخ	حمل خاک و مصالح
غلتک و ابزار دستی	بسترکوبی و تراکم خاک
ابزار اندازه گیری (تراز، ریسمان، شابلون)	کنترل شیب و تراز کانال
تجهیزات بتن ریزی و میکسر	اجرای بتن لاینینگ کانال

۳. اجرا

- تحویل زمین و آماده سازی
- زمین با تراز FINISH GRADING به پیمانکار تحویل داده می شود.
- بررسی موقعیت و ترازهای نقشه قبل از شروع عملیات الزامی است.
- کانال کنی و تسطیح بستر (ردیف های ۰۳۴۶۰۲، ۰۲۰۷۰۳، ۰۲۰۷۲۰)
- شرح عملیات:
 - انجام کانال کنی کانال های ذوزنقه ای مطابق نقشه ها و ترازهای مشخص شده.
 - تسطیح کف و دیواره ها، رگلاژ و بسترکوبی خاک.
 - خاک حاصل از کانال کنی جهت استفاده در دایک وال کنترل سیلاب خارج از سایت منتقل می شود.



شرکت کهر انرژی سیرجان

اسناد مناقصه عملیات بسترسازی و احداث زهکش های داخلی و خارجی سایت ۹۰ هکتاری مطابق با شرح خدمات و نقشه های پیوست

مناقصه عمومی شماره:
ع/۱۴۰۵/۰۱
تجدید شده نوبت اول

- الزامات اجرایی:

- تراکم بستر کوبی حداقل ۹۵٪ باشد؛ کمتر از ۹۰٪ غیرقابل قبول است.
- سطح کانال پس از آبپاشی باید به صورت دستی کوبیده شود.
- عملیات باید کل محدوده کانالها را پوشش دهد و هیچ نقطه‌ای ناقص باقی نماند.

• تأمین و حمل آب برای عملیات خاکی

- شرح عملیات:

- تأمین آب برای کلیه عملیات خاکی شامل خاکبرداری، خاکریزی، پخش، آبپاشی و کوبش قشرهای خاکریزی.
- مصرف آب: ۴۰۰ لیتر به ازای هر مترمکعب خاک.
- حمل آب تا فاصله ۲۰ کیلومتر با تانکرهای مناسب.

- الزامات اجرایی:

- آب باید یکنواخت در محل‌های مشخص شده پخش شود تا رطوبت خاک به حد بهینه برسد.
- کلیه عملیات تأمین، حمل و توزیع آب باید به گونه‌ای انجام شود که اجرای خاکریزی و کوبش قشرها بدون تأخیر باشد.
- رعایت استانداردهای ایمنی و دستورالعمل‌های کارگاهی الزامی است.

• آرماتوربندی با میلگرد آجدار دیج بتنی (ردیف ۰۷۰۲۰۵ - ۱۵۰۹۰۱)

- شرح عملیات:

- تهیه، حمل، بریدن، خم‌کاری و کارگذاری میلگرد آجدار نوع AIII با قطر ۱۲ تا ۱۸ میلی‌متر طبق نقشه‌های اجرایی.
- بستن میلگردها با سیم آرماتوربندی و تأمین پوشش بتنی مناسب با استفاده از اسپیسر.
- رعایت طول مهار، وصله‌ها و خم‌ها مطابق ضوابط آیین‌نامه‌ای و نقشه‌ها.

- الزامات اجرایی:

- میلگرد مصرفی باید عاری از زنگ‌زدگی، روغن و آلودگی باشد.



اسناد مناقصه عملیات بسترسازی و احداث زهکش های داخلی و خارجی سایت ۹۰ هکتاری مطابق با شرح خدمات و نقشه های پیوست

○ کنترل فواصل، تعداد و آرایش میلگردها قبل از بتن ریزی توسط دستگاه نظارت الزامی است.

• قالب بندی دیج بتنی (ردیف های ۰۶۰۱۰۱)

- شرح عملیات:

- تهیه، حمل، نصب و برچیدن قالب های مناسب جهت اجرای دیج
- شاقول و تراز نمودن قالب ها و مهاربندی کامل جهت جلوگیری از تغییر شکل و نشت شیره بتن.
- روغن کاری سطوح قالب پیش از بتن ریزی به منظور سهولت جداسازی و حفظ کیفیت سطح بتن.

- الزامات اجرایی:

- قالب ها باید دارای مقاومت و صلبیت کافی در برابر فشار جانبی بتن تازه باشند.
- درزهای قالب بندی باید آب بند بوده و از خروج شیره بتن جلوگیری شود.
- باز کردن قالب ها پس از حصول مقاومت لازم بتن و با تأیید دستگاه نظارت انجام شود.

• اجرای پوشش بتنی کانال (ردیف های ۰۹۰۱۰۶، ۰۹۰۲۰۱، ۰۹۰۱۰۱، ۱۵۰۸۱۴ و)

- شرح عملیات:

- بتن ریزی کانال ها با عیار ۳۵۰ کیلوگرم بر مترمکعب و مقاومت فشاری ۳۰ مگاپاسکال.
- فاصله شابلون ها جهت پخش بتن نباید بیش از ۱.۵ متر باشد.
- انجام عمل آوری بتن (کیورینگ) پس از بتن ریزی.
- افزودن روان کننده ها و ژل میکروسیلیس مطابق دستورالعمل اجرایی پروژه و در حضور ناظر.

- الزامات اجرایی:

- استفاده از ژل میکروسیلیس با توجه به شرایط خاک الزامی است.
- تمامی آزمایش های مربوط به خاک و بتن (تراکم، اسلامپ و ...) به عهده پیمانکار است.
- فاصله حمل مصالح، آب و منابع قرضه بر اساس جداول برآورد تعیین می شود.
- مشخصات بتن و اجرای کانال بر اساس گزارش ارجح بر نقشه های اجرایی می باشد.
- اجرای آیت م های بتنی و کیورینگ باید مطابق نشریه ۵۵ و استاندارد آبا باشد.



اسناد مناقصه عملیات بسترسازی و احداث زهکش های داخلی و خارجی سایت ۹۰ هکتاری مطابق با شرح خدمات و نقشه های پیوست

• تهیه و نصب درپوش بتنی پیش ساخته و فلزی (ردیف های ۱۰۰۱۰۱-۱۵۰۸۱۹-۰۸۰۴۰۷)

- شرح عملیات:

- تهیه، حمل و نصب درپوش بتنی پیش ساخته با عیار 300 کیلوگرم سیمان در مترمکعب برای پوشش روی کانالها، چاهها و قناتها.
- جانمایی و تراز نمودن درپوش های بتنی بر روی نشیمنگاه آماده شده به گونه ای که انتقال بار به صورت یکنواخت انجام شود.
- تهیه و نصب دریچه های فلزی و انواع پل های فلزی روی آبروها و کانالها از ناودانی، تیر آهن، ورق و سایر پروفیل های مورد نیاز.
- انجام برشکاری، مونتاژ، جوشکاری، سنگ زنی و پرداخت سطوح فلزی و استقرار در محل نصب طبق نقشه ها و دستور دستگاه نظارت.
- درزبندی و تثبیت درپوش ها و دریچه ها با ملات، بولت یا روش مورد تأیید دستگاه نظارت.

- الزامات اجرایی:

- درپوش های بتنی پیش ساخته باید دارای مقاومت مکانیکی کافی، ابعاد دقیق و سطح سالم و بدون ترک باشند.
- مقاطع فلزی مصرفی باید مطابق مشخصات فنی، عاری از زنگ زدگی و دارای کیفیت جوش مناسب باشند.
- کلیه عملیات جوشکاری باید توسط نیروی ماهر انجام شده و در صورت لزوم تحت کنترل کیفی قرار گیرد.
- حمل، تخلیه و نصب درپوش ها و قطعات فلزی باید به گونه ای انجام شود که از لب پدیدگی، تغییر شکل و آسیب جلوگیری گردد.
- اعمال پوشش ضد زنگ یا رنگ محافظ برای قطعات فلزی طبق مشخصات پروژه الزامی است.
- فاصله حمل بر اساس جداول برآورد و فهرست بها محاسبه می شود.

• کنترل کیفیت و آزمایش ها

- اطمینان از دستیابی به تراکم مطلوب خاک و مقاومت بتن.
- نمونه برداری خاک برای کنترل تراکم و سایر ویژگی ها.



شرکت کهر انرژی سیرجان

اسناد مناقصه عملیات بسترسازی و احداث زهکش های داخلی و خارجی سایت ۹۰ هکتاری مطابق با شرح خدمات و نقشه های پیوست

مناقصه عمومی شماره:
ع/۱۴۰۵/۰۱
تجدید شده نوبت اول

- کنترل کیفیت بتن شامل آزمون اسلامپ، مقاومت فشاری و استفاده از روان کننده ها و ژل میکروسیلیس.
- تمامی آزمایش ها تحت نظر مهندس ناظر انجام شود.

۴. استانداردها و مراجع فنی

برای اجرای عملیات خاکی و کنترل کیفیت، استانداردها و مراجع زیر به عنوان معیارهای مرجع استفاده می شوند:

موضوع	استاندارد / نشریه داخلی
طراحی و اجرای کانال های خاکی و بتنی	نشریه ۵۵ - دستورالعمل طراحی و اجرای کانال های بتنی
بتن و اختلاط بتن	نشریه ۵۵ و آیین نامه بتن ایران (آبا ۱۴۰۰)
آزمایشات تراکم خاک و کنترل بستر	نشریه ۱۲۵ سازمان مدیریت و برنامه ریزی کشور، استاندارد ملی ایران شماره ISIRI 1120
تراکم، رطوبت و آماده سازی خاک	استاندارد ملی ایران شماره ISIRI 1013 و ISIRI 1263
کنترل مقاومت و کیفیت بتن	آیین نامه بتن ایران (آبا ۱۴۰۰) - فصل آزمایش و کنترل کیفیت
روان کننده ها و افزودنی های بتن	نشریه ۵۵ و دستورالعمل های اجرایی پروژه
ایمنی کارگاهی و تجهیزات حفاظتی	آیین نامه HSE وزارت راه و شهرسازی و استاندارد ملی ایران شماره ISIRI 6556

* نکته مهم روش اجرایی :

برآوردهای مالی و روش اجرایی ارائه شده مبتنی بر روش مذکور در این اسناد می باشد و هرگونه پیشنهاد برای تغییر روش اجرایی یا اعمال روش جایگزین توسط مناقصه گران صرفاً در چارچوب ردیف های ارائه شده قابل بررسی است و مناقصه گران موظف اند برآورد مالی برای روش اجرایی مورد نظر خود را با لحاظ ضرایب افزایش و کاهش در همین ردیف ها و مطابق این چارچوب به همراه ارائه روش مورد نظر ارائه دهند.

همچنین در صورتی که هریک از مناقصه گران روش اجرایی متفاوت از روش اعلام شده در این اسناد را در نظر دارند می بایست، روش اجرایی مورد نظر خود را جهت ارزیابی فنی بصورت مهر و امضا شده اصل توسط صاحبان امضاء مجاز ارائه نمایند.



شرکت کهر انرژی سیرجان

اسناد مناقصه عملیات بسترسازی و احداث زهکش های داخلی و خارجی سایت ۹۰ هکتاری مطابق با شرح خدمات و نقشه های پیوست

مناقصه عمومی شماره:
ع/۱۴۰۵/۰۱
تجدید شده نوبت اول

روش اجرای کالورت در تقاطع جاده دسترسی با کانال سیلاب

۱. مقدمه

این روش اجرایی با هدف تشریح مراحل اجرای کالورت در محل تقاطع جاده دسترسی پروژه با کانال سیلاب تهیه شده است. عملیات شامل حفاری، آماده سازی بستر، قالب بندی، آرماتوربندی و بتن ریزی اجزای سازه ای کالورت می باشد. هدف از اجرای این عملیات، ایجاد سازه ای پایدار و ایمن برای عبور جریان سیلاب و تأمین تردد مطمئن وسایل نقلیه در مسیر دسترسی پروژه است.

تمامی فعالیت ها مطابق نقشه های مصوب، مشخصات فنی، آیتم های فهرست بها و دستورالعمل های دستگاه نظارت برنامه ریزی و اجرا خواهد شد.

شرح عملیات ارائه شده شامل خلاصه روش انجام عملیات اجرایی و بر مبنای فلوچارت ارائه شده می باشد:

۲. تجهیزات و ماشین آلات

ماشین آلات و ابزار	کاربرد
بیل مکانیکی ، لودر	کانال کنی، خاکبرداری و تسطیح بستر کانال
کامیون کمپرسی ده چرخ	حمل خاک و مصالح
غلتک و ابزار دستی و کامپکتور دستی	بسترکوبی و تراکم خاک
ابزار اندازه گیری (تراز، ریسمان، شابلون)	کنترل شیب و تراز کانال
تجهیزات بتن ریزی و میکسر	اجرای بتن لاینینگ کانال

۳. اجرا

- خاکبرداری و کانال کنی محل کالورت (آیتم ۰۳۴۶۰۲)

○ خاکبرداری این بخش در خاکبرداری کانال سیلاب، آیتم ۰۳۴۶۰۲ دیده شده است.

- ایجاد بستر مناسب برای قالب بندی و کف کالورت (آیتم ۰۳۵۲۰۱)

- شرح عملیات:

○ تسطیح و رگلاژ کف حفاری و شیب دهی مناسب برای هدایت جریان آب.



شرکت کهر انرژی سیرجان

اسناد مناقصه عملیات بسترسازی و احداث زهکش های داخلی و خارجی سایت ۹۰ هکتاری مطابق با شرح خدمات و نقشه های پیوست

مناقصه عمومی شماره:
ع/۱۴۰۵/۰۱
تجدید شده نوبت اول

- حذف مصالح سست، مواد آلی و هرگونه جسم نامناسب.
- آبپاشی جهت رسیدن به رطوبت بهینه و تراکم لایه ای بستر تا عمق ۱۵ سانتی متر با استفاده از کمپکتور یا غلتک.

- الزامات اجرایی:

- ایجاد سطح یکنواخت، متراکم و مناسب برای استقرار بتن مگر و قالبها.
- کنترل شیب و تراز نهایی مطابق نقشه ها.
- انجام آزمایش تراکم در صورت نیاز و تأیید دستگاه نظارت پیش از اجرای بتن مگر.

• اجرای بتن مگر (آیتم ۰۹۰۱۰۲)

- شرح عملیات:

- بتن ریزی لایه مگر با عیار ۱۵۰ کیلوگرم سیمان برای ایجاد سطح نظافتی و یکنواخت جهت استقرار قالبها و آرماتورها.

- الزامات اجرایی:

- کنترل ضخامت، تراز و یکنواختی سطح بتن مگر.
- جلوگیری از آلودگی و خشک شدن سریع سطح بتن.

• قالببندی، آرماتوربندی و بتن ریزی کف کالورت (آیتم های ۰۶۰۱۰۱ - ۰۷۰۲۰۳ - ۰۹۰۱۰۶)

- شرح عملیات:

- نصب قالبها و آماده سازی کف کالورت مطابق نقشه ها.
- برش، خم و نصب آرماتورها و تثبیت آنها در محل.
- استفاده از دو سفره میلگرد ۲۰ به فاصله ۲۰ سانتی متر به صورت مشبک برای کف کالورت.
- تعبیه میلگردهای انتظار دیواره ها از کف کالورت به بیرون برای اتصال مراحل بعدی.
- بتن ریزی کف کالورت، تراکم با ویبراتور و پرداخت سطح نهایی.

- الزامات اجرایی:

- کنترل دقیق شاقولی، تراز و مهاربندی قالبها.



اسناد مناقصه عملیات بسترسازی و احداث زهکش های داخلی و خارجی سایت ۹۰ هکتاری مطابق با شرح خدمات و نقشه های پیوست

- رعایت پوشش بتن و فواصل میلگردها.
- جلوگیری از ایجاد درز سرد و تضمین یکنواختی بتن.
- قالببندی، آرماتوربندی و بتن ریزی دیوارهای کالورت (آیتم های ۰۶۰۱۰۱ - ۰۷۰۲۰۳ - ۰۹۰۱۰۶)
- شرح عملیات:

- نصب قالبهای دیوارها مطابق ابعاد نقشهها.
- برش، خم و استقرار میلگردهای دیوارها.
- استفاده از دو سفره میلگرد ۲۰ به فاصله ۲۰ سانتی متر به صورت مشبک برای دیوارها.
- اتصال به میلگردهای انتظار کف و تعبیه میلگردهای انتظار سقف از دیوارها به بیرون برای مرحله بعد.
- بتن ریزی دیوارها با تراکم مناسب و پرداخت سطح نهایی.

- الزامات اجرایی:

- کنترل شاقولی و تراز دیوارها.
- رعایت پوشش بتن، فواصل و وصله میلگردها.
- جلوگیری از برهم خوردن قالبها و آرماتورها حین بتن ریزی.

- قالببندی، آرماتوربندی و بتن ریزی سقف کالورت (آیتم های ۰۶۰۱۰۱ - ۰۷۰۲۰۳ - ۰۹۰۱۰۶)
- شرح عملیات:

- نصب قالب و داربست سقف مطابق نقشهها.
- اجرای آرماتوربندی سقف و اتصال آن به میلگردهای انتظار دیوارها.
- استفاده از دو سفره میلگرد ۲۰ با فاصله ۲۰ سانتی متر به صورت مشبک برای سقف کالورت.
- بتن ریزی دال سقف، تراکم با ویبراتور و پرداخت سطح نهایی.

- الزامات اجرایی:

- کنترل شاقولی، تراز و مهاربندی قالبها.
- رعایت پوشش بتن و فواصل میلگردها.



شرکت کهر انرژی سیرجان

اسناد مناقصه عملیات بسترسازی و احداث زهکش های داخلی و خارجی سایت ۹۰ هکتاری مطابق با شرح خدمات و نقشه های پیوست

مناقصه عمومی شماره:
ع/۱۴۰۵/۰۱
تجدید شده نوبت اول

○ جلوگیری از ایجاد درز سرد و تضمین کیفیت بتن.

• عمل آوری بتن

- شرح عملیات:

○ کیورینگ بتن با آب یا گونی خیس و محافظت از بتن تازه در برابر خشک شدن و ضربه.

○ باز کردن قالبها پس از کسب مقاومت لازم و اصلاح نواقص احتمالی.

- الزامات اجرایی:

○ جلوگیری از بارگذاری زود هنگام روی سازه.

• خاکریزی پشت کالورت

- شرح عملیات:

○ پر کردن پشت کالورت با خاک مناسب

○ تراکم هر لایه با استفاده از کمپکتور یا غلتک مطابق مشخصات فنی.

- الزامات اجرایی:

○ جلوگیری از بارگذاری زود هنگام روی سازه تازه.

○ تراکم یکنواخت و لایه ای خاک پشت کالورت.

۴. استانداردها و مراجع فنی

برای اجرای عملیات خاکی و کنترل کیفیت، استانداردها و مراجع زیر به عنوان معیارهای مرجع استفاده می شوند:

موضوع	استاندارد / نشریه داخلی
طراحی و اجرای کانال های خاکی و بتنی	نشریه ۵۵ - دستورالعمل طراحی و اجرای کانال های بتنی
بتن و اختلاط بتن	نشریه ۵۵ و آیین نامه بتن ایران (آبا ۱۴۰۰)
آزمایشات تراکم خاک و کنترل بستر	نشریه ۱۲۵ سازمان مدیریت و برنامه ریزی کشور، استاندارد ملی ایران شماره ISIRI 1120
تراکم، رطوبت و آماده سازی خاک	استاندارد ملی ایران شماره ISIRI 1013 و ISIRI 1263



شرکت کهر انرژی سیرمان

اسناد مناقصه عملیات بسترسازی و احداث زهکش های داخلی و خارجی سایت ۹۰ هکتاری مطابق با شرح خدمات و نقشه های پیوست

مناقصه عمومی شماره:
ع/۱۴۰۵/۰۱
تجدید شده نوبت اول

موضوع	استاندارد / نشریه داخلی
کنترل مقاومت و کیفیت بتن	آیین نامه بتن ایران (آبا ۱۴۰۰) - فصل آزمایش و کنترل کیفیت
روان کننده ها و افزودنی های بتن	نشریه ۵۵ و دستورالعمل های اجرایی پروژه
ایمنی کارگاهی و تجهیزات حفاظتی	آیین نامه HSE وزارت راه و شهرسازی و استاندارد ملی ایران شماره 6556 ISIRI

۵. کفایت آیتها و مسئولیت پیمانکار در انتخاب روش اجرا

مقادیر و آیتها پیش بینی شده برای عملیات خاکی در فهرست بها، بر مبنای نقشه ها، مشخصات فنی و سایر اسناد و مدارک پروژه و با فرض استفاده از روش های متعارف اجرایی برآورد شده و از نظر کمی و کیفی برای انجام کامل عملیات و تحقق الزامات فنی کار کافی در نظر گرفته می شوند. پیمانکار موظف است ضمن مطالعه دقیق مدارک پروژه و بررسی شرایط کارگاه، روش اجرایی مناسب را انتخاب و برنامه ریزی لازم جهت اجرای عملیات را به عمل آورد.

در صورت انتخاب روش های اجرایی متفاوت، استفاده از ماشین آلات خاص یا اتخاذ تمهیدات اجرایی فراتر از مفروضات برآورد که منجر به افزایش هزینه ها گردد، این هزینه ها می بایست توسط پیمانکار در پیشنهاد قیمت و ضریب مناقصه لحاظ شود و مبنای پرداخت جداگانه قرار نخواهد گرفت.

* نکته مهم روش اجرایی :

برآوردهای مالی و روش اجرایی ارائه شده مبتنی بر روش مذکور در این اسناد می باشد و هرگونه پیشنهاد برای تغییر روش اجرایی یا اعمال روش جایگزین توسط مناقصه گران صرفاً در چارچوب ردیف های ارائه شده قابل بررسی است و مناقصه گران موظف اند برآورد مالی برای روش اجرایی مورد نظر خود را با لحاظ ضرایب افزایش و کاهش در همین ردیف ها و مطابق این چارچوب به همراه ارائه روش مورد نظر ارائه دهند.

همچنین در صورتی که هر یک از مناقصه گران روش اجرایی متفاوت از روش اعلام شده در این اسناد را در نظر دارند می بایست، روش اجرایی مورد نظر خود را جهت ارزیابی فنی بصورت مهر و امضا شده اصل توسط صاحبان امضاء مجاز ارائه نمایند.



شرکت کهر انرژی سیرمان

اسناد مناقصه عملیات بسترسازی و احداث زهکش های داخلی و خارجی سایت ۹۰ هکتاری مطابق با شرح خدمات و نقشه های پیوست

مناقصه عمومی شماره:
ع/۱۴۰۵/۰۱
تجدید شده نوبت اول

• طرح اختلاط بتن برای یک مترمکعب

طرح اختلاط برای تمامی بتن های بکار گرفته شده در پروژه

نکات :

۱- تمامی بتن های پروژه باید C30 باشند.

۲- سیمان در تمام مراحل و مقاطع پروژه باید سیمان تیپ ۲ ضد سولفات و کلر برای همه موارد پروژه استفاده شود و غیر از این مورد قابل قبول نیست.

۳- رعایت تمام الزامات اجرایی ضروری است اما محدود به موارد عنوان شده نیست و هر نکته ای توسط مشاور و کارفرمای پروژه در زمان اجرا اعلام شود باید اعمال گردد.

- C30

مقدار	ماده	
350 kg	سیمان	1
17.5 kg	میکروسیلیس	2
145 L	آب	3
750 kg	ماسه شسته رودخانه ای	4
1030 kg	شن رودخانه ای	5
3 – 4.5 kg	فوق روان کننده	6
2297 kg	جمع	

• نکات اجرایی بتن

- آماده سازی مصالح

• کنترل رطوبت سنگدانه ها:

○ رطوبت شن و ماسه را اندازه گیری کنید و مقدار آب اختلاط را مطابق آن تنظیم کنید.

○ افزایش آب اختلاط بدون کنترل، باعث کاهش مقاومت و جداسازی می شود.

• آلودگی ها و ناخالصی ها:



اسناد مناقصه عملیات بسترسازی و احداث زهکش های داخلی و خارجی سایت ۹۰ هکتاری مطابق با شرح خدمات و نقشه های پیوست

- شن و ماسه باید عاری از خاک، گل و مواد آلی باشند.
- آب اختلاط باید تمیز و بدون آلودگی شیمیایی باشد.
- مخلوط کردن
- سیمان و میکروسیلیس
- ابتدا خشک با هم ترکیب شود تا یکنواختی کامل ایجاد شود.
- افزودن سنگدانه ها
- شن و ماسه تدریجی اضافه شود و مخلوط خشک کامل شود.
- در صورت بتن با مصالح شکسته، مخلوط خشک کمک می کند تا پوشش سیمان کامل باشد.
- آب و افزودنی ها
- آب و فوق روان کننده به تدریج اضافه شوند.
- برای بتن با میکروسیلیس، فوق روان کننده برای حفظ اسلامپ ضروری است.
- زمان اختلاط
- حداقل ۳-۵ دقیقه در میکسر بتن کوچک و ۵-۷ دقیقه در میکسر بچینگ صنعتی برای یکنواختی.
- ریختن و جایگذاری
- ریختن سریع و یکنواخت
- جلوگیری از جداسازی و تجمع آب روی سطح.
- ویبره یا متراکم کردن
- ویبره داخلی یا صفحه ای برای سنگدانه های بزرگ (حداکثر ۱۹ mm) کافی است.
- ویبره بیش از حد می تواند باعث جداسازی ماسه و سنگدانه شود.
- کنترل لایه ها



اسناد مناقصه عملیات بسترسازی و احداث زهکش های داخلی و خارجی سایت ۹۰ هکتاری مطابق با شرح خدمات و نقشه های پیوست

○ اگر بتن در چند لایه ریخته می شود، هر لایه قبل از سخت شدن لایه قبل ریخته شود.

- عمل آوری

• مدت زمان:

○ حداقل ۷ روز مرطوب

• روش ها

○ پوشاندن با پلاستیک، کیسه مرطوب یا آب پاشی مستمر

• هدف

○ جلوگیری از ترک های انقباضی

○ افزایش مقاومت و دوام بتن

- کنترل کیفیت

• نمونه گیری مکعبی یا استوانه ای

○ برای مقاومت ۷، ۱۴ و ۲۸ روزه

• کنترل اسلامپ و آب اختلاط

○ قبل از ریختن هر بیج باید اندازه گیری شود.

• چک کردن مصالح قبل از مصرف

○ دانه بندی، رطوبت و تمیزی سنگدانه ها

○ سلامت و تاریخ انقضای سیمان و افزودنی ها

- نکات ویژه با میکروسیلیس

○ افزودن فوق روان کننده الزامی است تا کارایی کافی حفظ شود.

○ میکروسیلیس باعث افزایش چسبندگی و کاهش نفوذپذیری می شود.



شرکت کهر انرژی سیرجان

اسناد مناقصه عملیات بسترسازی و احداث زهکش های داخلی و خارجی سایت ۹۰ هکتاری مطابق با شرح خدمات و نقشه های پیوست

مناقصه عمومی شماره:
ع/۱۴۰۵/۰۱
تجدید شده نوبت اول

کلیات روش اجرایی جامع HSE، ایمنی نیروی انسانی و حفاظت محوطه کارگاهی

• هدف

این روش اجرایی در تکمیل و تأکید بر الزامات ایمنی، سلامت و محیط زیست در کارگاه های ساختمانی (نشریه شماره ۹۰۹) با هدف استقرار نظام ایمنی یکپارچه در محوطه کارگاهی، پیشگیری از حوادث، کنترل مخاطرات عملیات خاکی، حفاظت از نیروی انسانی، ماشین آلات و محیط زیست و تضمین اجرای ایمن فعالیت ها تدوین گردیده است.

• دامنه کاربرد

این دستورالعمل شامل کلیه فعالیت های مرتبط با:

- تجهیز و استقرار کارگاه
- عملیات تسطیح، خاکبرداری و خاکریزی
- تردد ماشین آلات سنگین
- دپو و حمل مصالح خاکی
- فعالیت های جانبی کارگاهی

می باشد.

• ساختار مسئولیت HSE در کارگاه

- مدیر پروژه

- تأمین منابع و پشتیبانی اجرای الزامات HSE
- نظارت عالی بر عملکرد ایمنی

- سرپرست کارگاه

- اجرای الزامات ایمنی در عملیات روزانه
- کنترل تردد و فعالیت ماشین آلات
- توقف کار در شرایط ناایمن

- مسئول HSE

- شناسایی مخاطرات و ارزیابی ریسک
- پایش روزانه شرایط ایمنی



اسناد مناقصه عملیات بسترسازی و احداث زهکش های داخلی و خارجی سایت ۹۰ هکتاری مطابق با شرح خدمات و نقشه های پیوست

- آموزش کارکنان
- ثبت و گزارش حوادث

- اپراتورها و کارکنان

- رعایت دستورالعملها
- گزارش شرایط ناایمن
- همکاری در آموزشها و جلسات ایمنی
- شناسایی خطرات اصلی عملیات خاکی

- برخورد نفر با ماشین آلات
- واژگونی ماشین آلات در شیب
- ریزش دیواره خاکبرداری
- سقوط افراد در گود یا ترانشه
- گردوغبار و مشکلات تنفسی
- آتش سوزی ناشی از سوخت و روغن
- لغزش و زمین خوردگی در محوطه ناهموار
- برق گرفتگی در مجاورت تأسیسات

● آموزش و فرهنگ سازی ایمنی

- آموزش بدو ورود

- قوانین عمومی کارگاه
- مخاطرات عملیات خاکی
- مسیرهای تردد و نقاط خطر
- استفاده از تجهیزات حفاظت فردی
- واکنش در شرایط اضطراری

- آموزش تخصصی

- آموزش اپراتوری ایمن ماشین آلات
- کار ایمن در شیب و خاک سست
- کنترل نقاط کور ماشین آلات
- مدیریت دپوهای خاک
- آموزش کمک های اولیه



شرکت کهر انرژی سیرجان

اسناد مناقصه عملیات بسترسازی و احداث زهکش های داخلی و خارجی سایت ۹۰ هکتاری مطابق با شرح خدمات و نقشه های پیوست

مناقصه عمومی شماره:
ع/۱۴۰۵/۰۱
تجدید شده نوبت اول

- جلسات

- روزانه قبل از شروع شیفت
- بررسی خطرات روز
- مرور حوادث یا شبه حوادث

● مدیریت و ایمن سازی محوطه کارگاهی

- تفکیک محدوده ها

- حصارکشی یا نوارکشی محدوده عملیات
- تعیین محدوده ممنوعه برای نفرات
- جانمایی محل دپو، پارکینگ ماشین آلات و انبار

- مدیریت ترافیک

- مسیرهای یکطرفه ماشین آلات
- محدودیت سرعت
- استقرار راهنمای حرکت
- رمپ های استاندارد

- ایمنی عمومی محوطه

- حذف موانع خطرناک
- تسطیح مسیرهای تردد
- زهکشی موقت
- ایمن سازی لبه گود

● ایمنی ماشین آلات و تجهیزات

- اپراتور دارای صلاحیت
- بازرسی روزانه ماشین آلات
- فعال بودن آلامر دنده عقب
- رعایت ظرفیت بارگیری
- توقف ماشین در محل امن

● ایمنی عملیات خاکبرداری و خاکریزی

- کنترل پایداری شیب
- فاصله ایمن ماشین آلات از لبه



شرکت کهر انرژی سیرجان

اسناد مناقصه عملیات بسترسازی و احداث زهکش های داخلی و خارجی سایت ۹۰ هکتاری مطابق با شرح خدمات و نقشه های پیوست

مناقصه عمومی شماره:
ع/۱۴۰۵/۰۱
تجدید شده نوبت اول

- جلوگیری از تجمع آب
- ایجاد رمپ دسترسی ایمن
- ممنوعیت حضور افراد در شعاع عملکرد ماشین آلات
- **مدیریت شرایط محیطی**
- آب پاشی جهت کنترل گردوغبار
- جلوگیری از آلودگی خاک و آب
- جمع آوری پسماند
- کنترل نشت سوخت
- مدیریت صدا
- **بهداشت کارگاهی**
- آب آشامیدنی سالم
- سرویس بهداشتی
- محل استراحت و سایبان
- تهویه مناسب
- کنترل گرما و سرما
- **تجهیزات ایمنی محوطه کارگاهی**
- جدول تجهیزات حفاظت فردی

ردیف	تجهیز	کاربرد
۱	کلاه ایمنی	حفاظت سر
۲	کفش ایمنی	حفاظت پا
۳	جلیقه شبرنگ	افزایش دید
۴	دستکش ایمنی	حفاظت دست
۵	عینک ایمنی	حفاظت چشم
۶	ماسک گردوغبار	حفاظت تنفسی
۷	گوشی ایمنی	حفاظت شنوایی



اسناد مناقصه عملیات بسترسازی و احداث زهکش های داخلی و خارجی سایت ۹۰ هکتاری مطابق با شرح خدمات و نقشه های پیوست

مناقصه عمومی شماره:
ع/۱۴۰۵/۰۱
تجدید شده نوبت اول

- جدول تجهیزات ایمنی محوطه

ردیف	تجهیز	کاربرد
۱	نوار خطر	تفکیک محدوده
۲	فنس موقت	ایمن سازی محیط
۳	مخروط ترافیکی	کنترل مسیر
۴	بشکه ایمنی	هشدار
۵	تابلو هشدار	اطلاع رسانی
۶	چراغ گردان	هشدار حرکت
۷	برج نوری	روشنایی شب

- جدول تجهیزات اضطراری

ردیف	تجهیز	کاربرد
۱	کپسول آتش نشانی	اطفای حریق
۲	جعبه کمک های اولیه	امداد اولیه
۳	برانکارد	انتقال مصدوم
۴	کیت کنترل نشت	جمع آوری سوخت
۵	دوش و چشم شور اضطراری	شرایط خاص

• برنامه واکنش در شرایط اضطراری

- اعلام حادثه و توقف کار
- ایمن سازی محل
- امداد رسانی اولیه
- اطلاع به مسئول HSE
- انتقال مصدوم
- ثبت و بررسی حادثه

• پایش، بازرسی و ممیزی



شرکت کهر انرژی سیرجان

اسناد مناقصه عملیات بسترسازی و احداث زهکش های داخلی و خارجی سایت ۹۰ هکتاری مطابق با شرح خدمات و نقشه های پیوست

مناقصه عمومی شماره:
ع/۱۴۰۵/۰۱
تجدید شده نوبت اول

- بازرسی روزانه سرپرست

- بازرسی هفتگی HSE

- ثبت چک لیست ها

- تحلیل شبهه حوادث

- اقدامات اصلاحی

● مستندسازی

- سوابق آموزش

- فرم های بازرسی

- گزارش حوادث

- صورتجلسات

- مجوزهای کاری

● معیارهای توقف کار

- ناپایداری شیب

- دید ناکافی

- خرابی ماشین آلات

- شرایط جوی نامناسب

- مشاهده رفتار ناایمن

● جمع بندی

اجرای کامل این روش اجرایی موجب:

- کاهش ریسک حوادث

- افزایش بهره‌وری عملیات خاکی

- انطباق با الزامات HSE پروژه

- ایجاد محیط کارگاهی ایمن و منظم

خواهد شد.



اسناد مناقصه عملیات بسترسازی و احداث زهکش های داخلی و خارجی سایت ۹۰ هکتاری مطابق با شرح خدمات و نقشه های پیوست

مناقصه عمومی شماره:
ع/۱۴۰۵/۰۱
تجدید شده نوبت اول

حدود قابل قبول فنی و روش کنترل مراحل مختلف پروژه

جداول زیر حداقل حدود فنی قابل قبول میباشد که باید در زمان تحویل هر یک از بخش های پروژه مد نظر میباشد :
۱- تسطیح و بسترسازی :

ردیف	وضعیت	مرجع ضابطه/نشریه	روش کنترل	حد قابل قبول	آیتم کنترل
1	آیین نامه راه های ایران (آرا)	نشریه ۱۰۱	نقشه برداری	عمومی ± 3 cm	تراز نهایی
2	آیین نامه راه های ایران (آرا)	نشریه ۱۰۱	تراز	\leq طرح، $\pm 0.1\%$	شیب عمومی
3	آیین نامه راه های ایران (آرا)	نشریه ۱۰۱	تست تراکم	$\geq 90\%$	تراکم لایه ها
4	آیین نامه راه های ایران (آرا)	نشریه ۱۰۱	کنترل اجرا	حداکثر ۱۵ cm	ضخامت لایه
5	آیین نامه راه های ایران (آرا)	نشریه ۱۰۱	آزمایش	OMC $\pm 2\%$	رطوبت
6	مشخصات فنی عمومی کارهای ساختمانی	نشریه ۵۵	شمشه	5m در ≤ 20 mm	صافی سطح
7	آیین نامه راه های ایران (آرا)	نشریه ۱۰۱	بازدید/آزمایش	معادل توونان زیراساس با دانه بندی تا ۳۸ میلیمتر	کیفیت مصالح

۲- کانال سیلاب خارج سایت :

ردیف	وضعیت	مرجع ضابطه/نشریه	روش کنترل	حد قابل قبول	آیتم کنترل
1	آیین نامه راه های ایران (آرا)	نشریه ۱۰۱ - عملیات بتن	دوربین/ترازی اب	± 1 cm	تراز کف
2	آیین نامه راه های ایران (آرا)	نشریه ۱۰۱	تست تراکم	$\geq 95\%$	تراکم بستر
3	آیین نامه راه های ایران (آرا)	نشریه ۱۰۱	متر	± 5 cm	ابعاد کانال
4	آیین نامه راه های ایران (آرا)	نشریه ۱۰۱ - زهکشی	ترازیاب	\leq طرح، $\pm 0.1\%$	شیب طولی
5	آیین نامه راه های ایران (آرا)	نشریه ۱۰۱	بازدید	1:2 تا 1:1.5	شیب دیواره
6	مشخصات فنی عمومی کارهای ساختمانی	نشریه ۵۵	شمشه	5m در ≤ 20 mm	صافی سطح
7	مشخصات فنی عمومی کارهای ساختمانی	نشریه ۱۰۱	بازدید	شمار < 5 cm مجاز نیست	فرسایش

۳- کانال لاینینگ داخل سایت

ردیف	وضعیت	مرجع ضابطه/نشریه	روش کنترل	حد قابل قبول	آیتم کنترل
1	آیین نامه راه های ایران (آرا)	نشریه ۱۰۱ - عملیات بتن	دوربین/ترازیاب	± 1 cm	تراز کف
2	آیین نامه راه های ایران (آرا)	نشریه ۱۰۱	تست تراکم	$\geq 95\%$	تراکم بستر
3	آیین نامه راه های ایران (آرا)	نشریه ۱۰۱ - زهکشی	ترازیاب	\leq طرح، $\pm 0.1\%$	شیب طولی
4	مشخصات فنی عمومی کارهای ساختمانی	نشریه ۵۵ - ابنیه بتنی	متر	± 1 cm	ابعاد مقطع
5	مشخصات فنی عمومی کارهای ساختمانی	نشریه ۵۵	مغزه/متر	± 1 cm	ضخامت لاینینگ
6	مشخصات فنی عمومی کارهای ساختمانی	نشریه ۵۵	شمشه	5m در ≤ 5 mm	صافی سطح
7	آیین نامه راه های ایران (آرا)	نشریه ۱۰۱	بازدید	هر ۴-۶ m	درز انبساط
8	آئین نامه بتن ایران (آبا)	آبا ۱۲۰	بازدید چشمی	\leq حد استاندارد	شابلون گذاری
9	آئین نامه بتن ایران (آبا)	آبا ۱۲۰	بازدید	≤ 0.3 mm	ترک مجاز
10	آئین نامه بتن ایران (آبا)	آبا (نشریه ۱۲۰)	آزمایش فشار	\leq مقاومت طرح	مقاومت فشاری
11	آئین نامه بتن ایران (آبا)	آبا ۱۲۰	اسلامپ تست	7-10 cm	اسلامپ
12	مشخصات فنی عمومی کارهای ساختمانی	نشریه ۵۵	بازدید چشمی	مجاز نیست	کرموشدگی



شرکت کهر انرژی سیرجان

اسناد مناقصه عملیات بسترسازی و احداث زهکش های داخلی و خارجی سایت ۹۰ هکتاری مطابق با شرح خدمات و نقشه های پیوست

مناقصه عمومی شماره:
ع/۱۴۰۵/۰۱
تجدید شده نوبت اول

آئین نامه بتن ایران (آبا) | آبا ۱۲۰ | ثبت کارگاهی | ≤ 7 روز | عمل آوری | 13

۴- سیل بند:

ردیف	وضعیت	مرجع ضابطه/نشریه	روش کنترل	حد قابل قبول	آیتم کنترل
1	آیین نامه راه های ایران (آرا)	نشریه ۱۰۱	نقشه برداری	عمومی ± 3 cm	تراز نهایی
2	آیین نامه راه های ایران (آرا)	نشریه ۱۰۱	تراز	\leq طرح، ± 1 ، %	شیب عمومی
3	آیین نامه راه های ایران (آرا)	نشریه ۱۰۱	کنترل اجرا	حداکثر ۱۵ cm	ضخامت لایه
4	آیین نامه راه های ایران (آرا)	نشریه ۱۰۱	تست تراکم	$\geq 95\%$	تراکم زیر سازه
5	آیین نامه راه های ایران (آرا)	نشریه ۱۰۱	آزمایش	OMC $\pm 2\%$	رطوبت
6	مشخصات فنی عمومی کارهای ساختمانی	نشریه ۵۵	شمشه	5m در ≤ 20 mm	صافی سطح
7	آیین نامه راه های ایران (آرا)	نشریه ۱۰۱	بازدید/آزمایش	معادل توونان زیراساس با دانه بندی تا ۳۸ میلیمتر	کیفیت مصالح

۵- باکس بتن مسلح :

ردیف	وضعیت	مرجع ضابطه/نشریه	روش کنترل	حد قابل قبول	آیتم کنترل
1	آیین نامه راه های ایران (آرا)	نشریه ۱۰۱ - عملیات بتن	دوربین/ترازیاب	± 1 cm	تراز کف
2	آیین نامه راه های ایران (آرا)	نشریه ۱۰۱	تست تراکم	$\geq 95\%$	تراکم بستر
3	آیین نامه راه های ایران (آرا)	نشریه ۱۰۱ - زهکشی	ترازیاب	\leq طرح، ± 1 ، %	شیب طولی
4	مشخصات فنی عمومی کارهای ساختمانی	نشریه ۵۵ - ابنیه بتنی	متر	± 1 cm	ابعاد مقطع
5	مشخصات فنی عمومی کارهای ساختمانی	نشریه ۵۵	مغزه/متر	کسری مجاز نیست	ضخامت بتن
6	آئین نامه بتن ایران (آبا)	آبا (نشریه ۱۲۰)	آزمایش فشار	\leq مقاومت طرح	مقاومت فشاری
7	آئین نامه بتن ایران (آبا)	آبا ۱۲۰	اسلامپ تست	7-10 cm	اسلامپ
8	آئین نامه بتن ایران (آبا)	آبا ۱۲۰	بازدید چشمی	\leq حد استاندارد	قالب بندی
9	مشخصات فنی عمومی کارهای ساختمانی	نشریه ۵۵	شمشه	5 mm در ≤ 5 m	صافی سطح
10	آئین نامه بتن ایران (آبا)	آبا ۱۲۰	گیج کاور	4-5 cm ± 5 mm	کاور میلگرد
11	آئین نامه بتن ایران (آبا)	آبا ۱۲۰	آزمایش های استاندارد	\leq حد استاندارد	کیفیت میلگرد
12	مشخصات فنی عمومی کارهای ساختمانی	نشریه ۵۵	بازدید چشمی	مجاز نیست	کرموشدگی
13	آئین نامه بتن ایران (آبا)	آبا ۱۲۰	ثبت کارگاهی	≤ 7 روز	عمل آوری
14	آیین نامه راه های ایران (آرا)	نشریه ۱۰۱	بازدید	نصب کامل	واتراستاپ/درز

تذکرات مهم:

۱- کلیه احجام عملیات خاکی بصورت نقشه برداری قبل و بعد از اجرا بصورت انجام برداشتهای مشترک با حضور نماینده دستگاه نظارت و کارفرما و انجام محاسبه در نرم افزار CIVIL۳D محاسبه و ملاک عمل خواهد بود.



شرکت کهر انرژی سیرجان

اسناد مناقصه عملیات بسترسازی و احداث زهکش های داخلی و خارجی سایت ۹۰ هکتاری مطابق با شرح خدمات و نقشه های پیوست

مناقصه عمومی شماره:
ع/۱۴۰۵/۰۱
تجدید شده نوبت اول

۲- در زمان اجرا فواصل حمل برای تهیه مصالح شامل خاک مناسب بسترسازی، آب، بتن و خاک مازاد عیناً برابر با حدود لحاظ شده در این اسناد ملاک عمل در پرداخت صورت وضعیتها بوده و در صورتی که هریک از مناقصه گران فواصلی متفاوت با حدود تعیین شده در این اسناد را مد نظر دارند می بایست تأثیر آن را در صورت ضرائب افزایش یا کاهش در ردیف های حمل و نهایتاً ضریب پیشنهادی خود در برگه پیشنهاد قیمت تسلیمی در نظر بگیرند.



شرکت کهر انرژی سیرجان

اسناد مناقصه عملیات بسترسازی و احداث زهکش های داخلی
و خارجی سایت ۹۰ هکتاری مطابق با شرح خدمات و نقشه های
پیوست

مناقصه عمومی شماره:
۱۴۰۵/۰۱ ع
تجدید شده نوبت اول

پیوست شماره (۲)
نقشه های جزئیات اجرایی موضوع قرارداد
(مطابق فایل های پیوست اسناد مناقصه)

B.O.C. BOTTOM OF CHANNEL LEVEL
 T.O.C. TOP OF CHANNEL LEVEL
 W WIDTH OF CHANNEL (DITCH)
 H HEIGHT OF CHANNEL (DITCH)

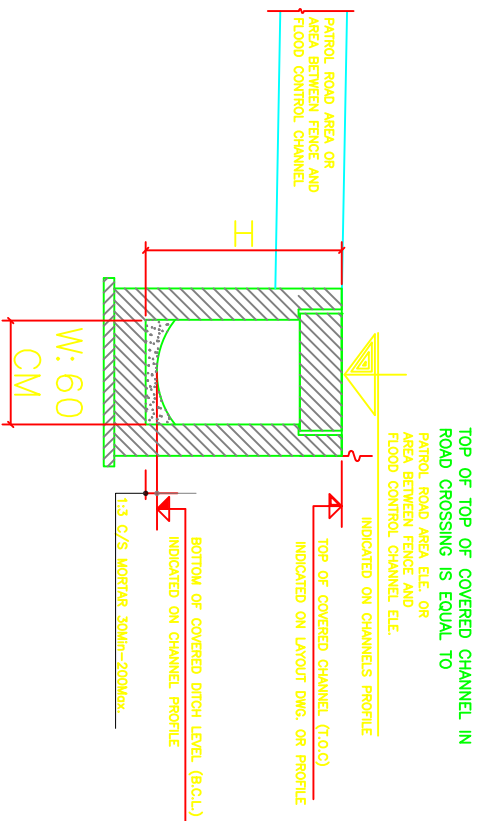

TYPICAL SECTION FOR ROAD CROSSING
 DITCH TYPE B
 (SECTION B-B)

Sc. NTS

- 1- ALL DIMENSIONS ARE IN MILLIMETERS UNLESS OTHERWISE NOTED.
- 2- RE-BAR STRENGTH : $f_y = 4000 \text{ kg/cm}^2$
 IN-SITU CONG. : Class B $f_c = 300 \text{ kg/cm}^2$
 PRECAST CONG. $f_c = 300 \text{ kg/cm}^2$
 LEAN CONG. $f_c =$ ACCORDING TO CONCRETE SPEC.
- 3- ALL CONCRETE WORKS SHALL BE IN ACCORDANCE WITH PROJECT SPECIFICATION.

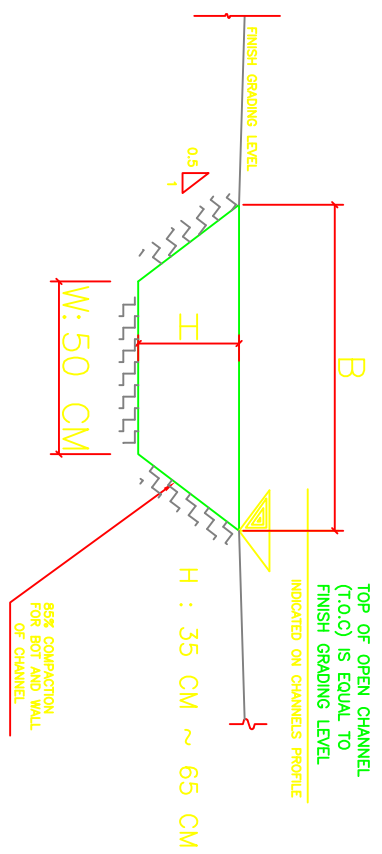

TYPICAL SECTION FOR OPEN CHANNELS
 DITCH TYPE A
 (SECTION A-A)

Sc. NTS

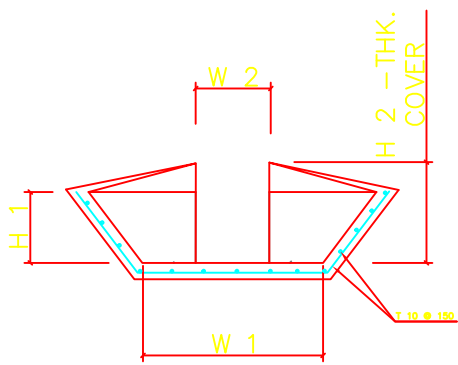

VIEW 1
reinforcement

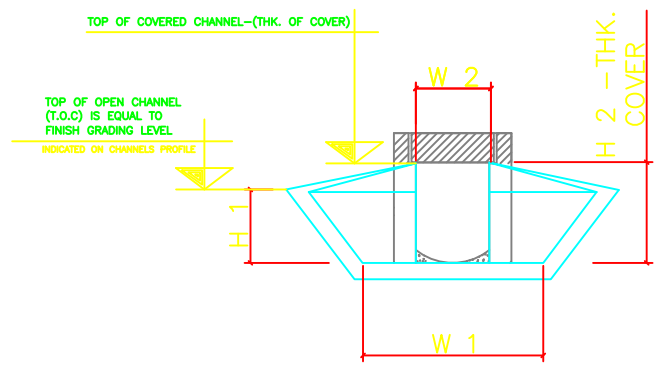

VIEW 1
FORMWORK

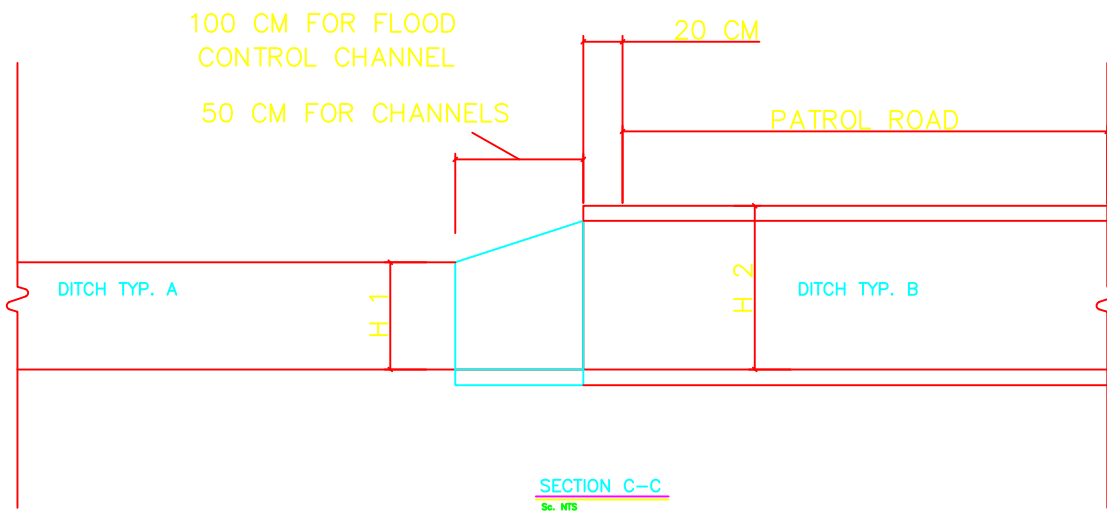

SECTION C-C
Sc. NTS

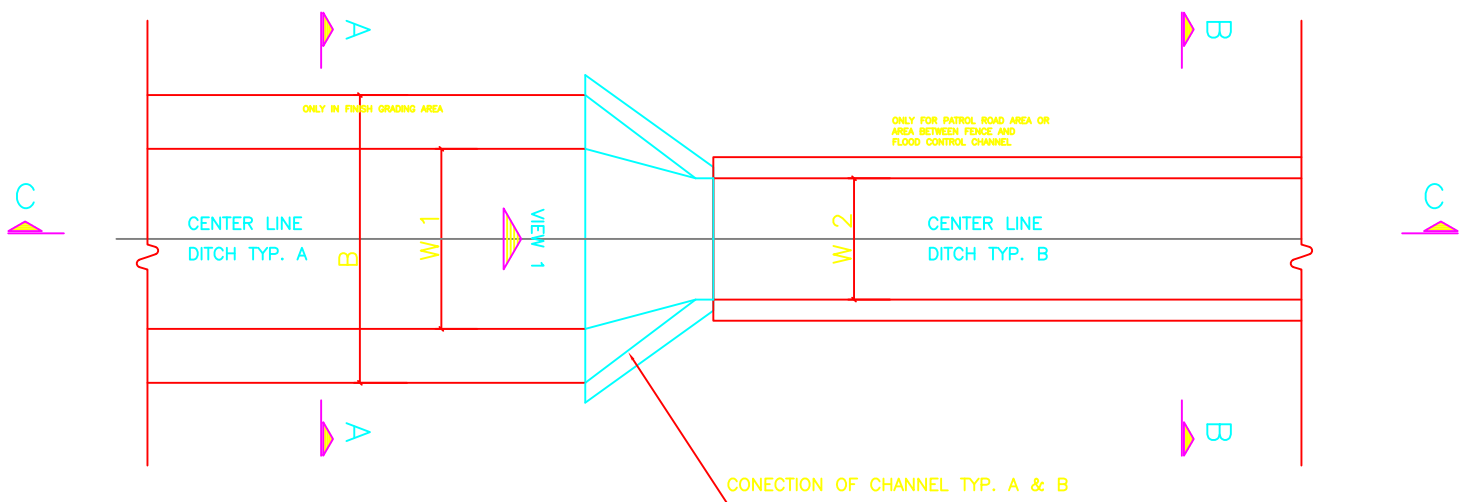

DETAIL 1
CONNECTION DETAIL OF CHANNEL A & B

TYPE	LIFTING BAR DIA. (mm)	a	b
B1 , A1	14	200	90
B2 , A2	14	200	90
B3 , A3	16	240	90
B4 , A4	20	300	110

LIFTING BAR TYPES (TABLE-1)

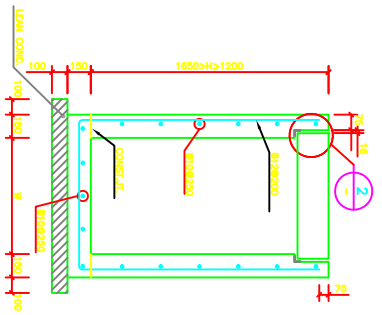

CHANNEL TYPE-B

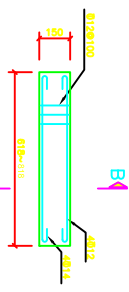

COVER FOR DITCH 500<W<700

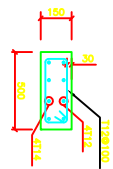

SECTION B-B

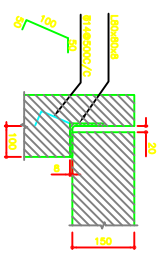

DETAIL 2

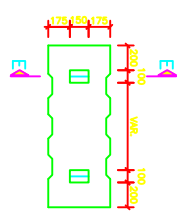

LIFTING BAR PLAN FOR TYPE B1~B2

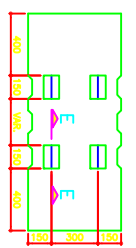

LIFTING BAR PLAN FOR TYPE B

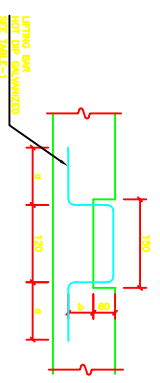

SECTION E-E

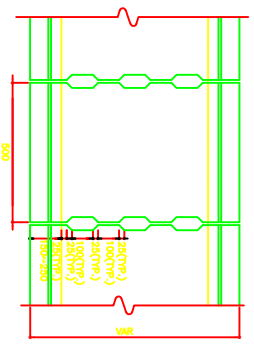

PRE-CAST REINFORCED CONCRETE COVER DRAINAGE TYPE

Sec. NTS

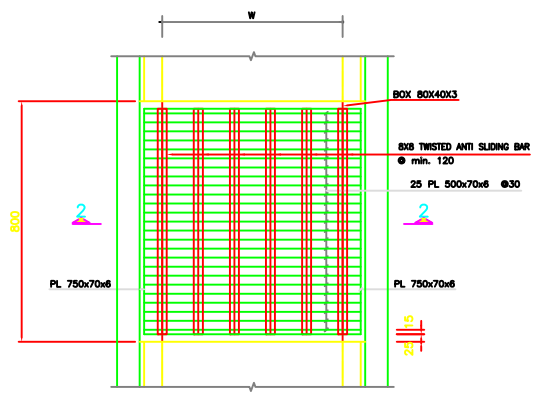
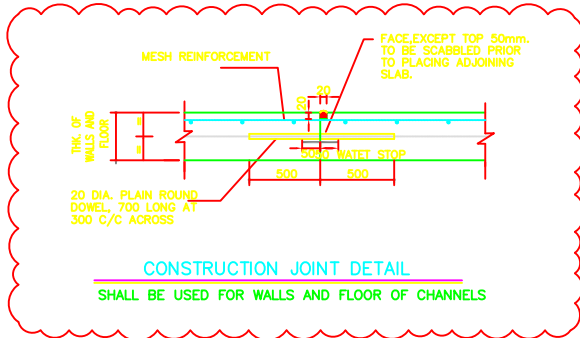

STEEL INLET GRID PLAN FOR CHANNELS TYPE B

Sc. 1:10

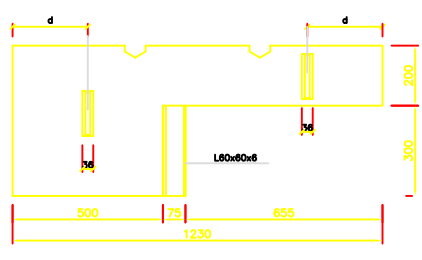

PRECAST COVER TYPE (C1)

Sc. 1:10

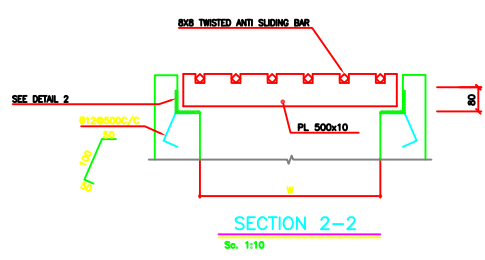

FLOOD CONTROL SYSTEM

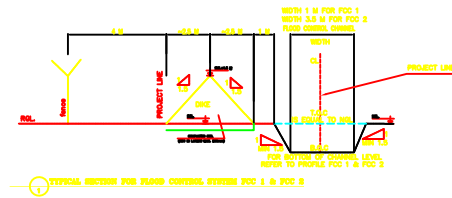
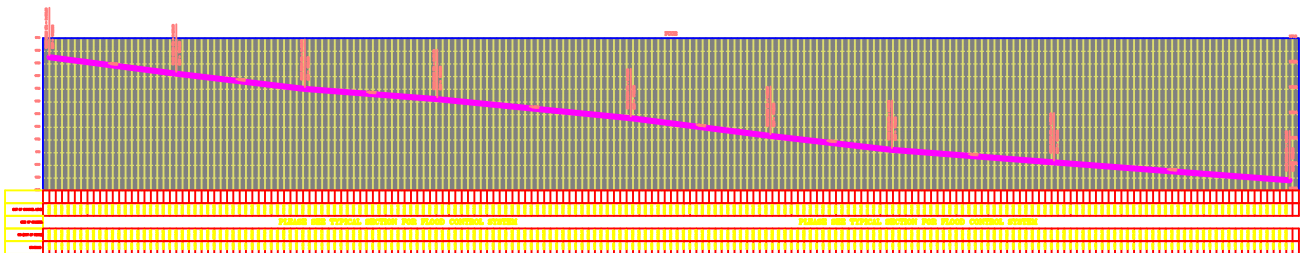
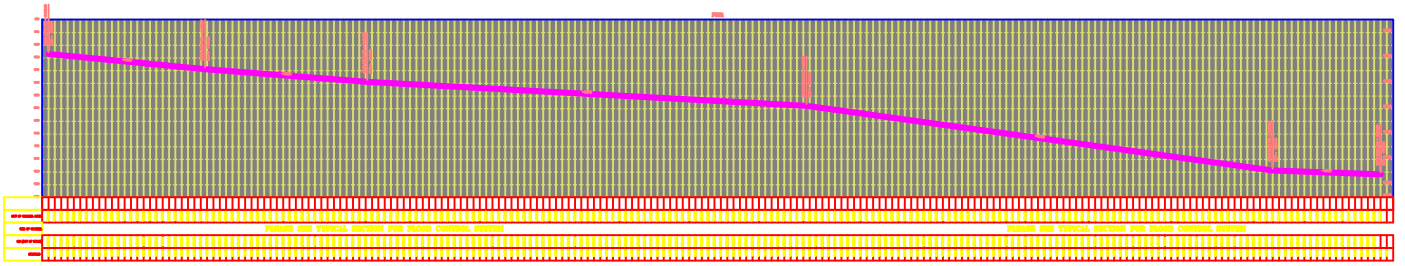

1 TYPICAL SECTION FOR FLOOD CONTROL SYSTEM POC 1 & POC 2

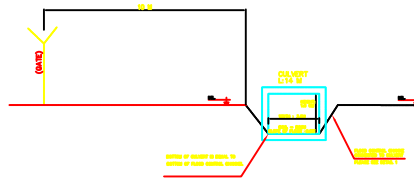

2 CULVERT SECTION & DETAIL



3 TYPICAL SECTION FOR FLOOD CONTROL SYSTEM POC 3

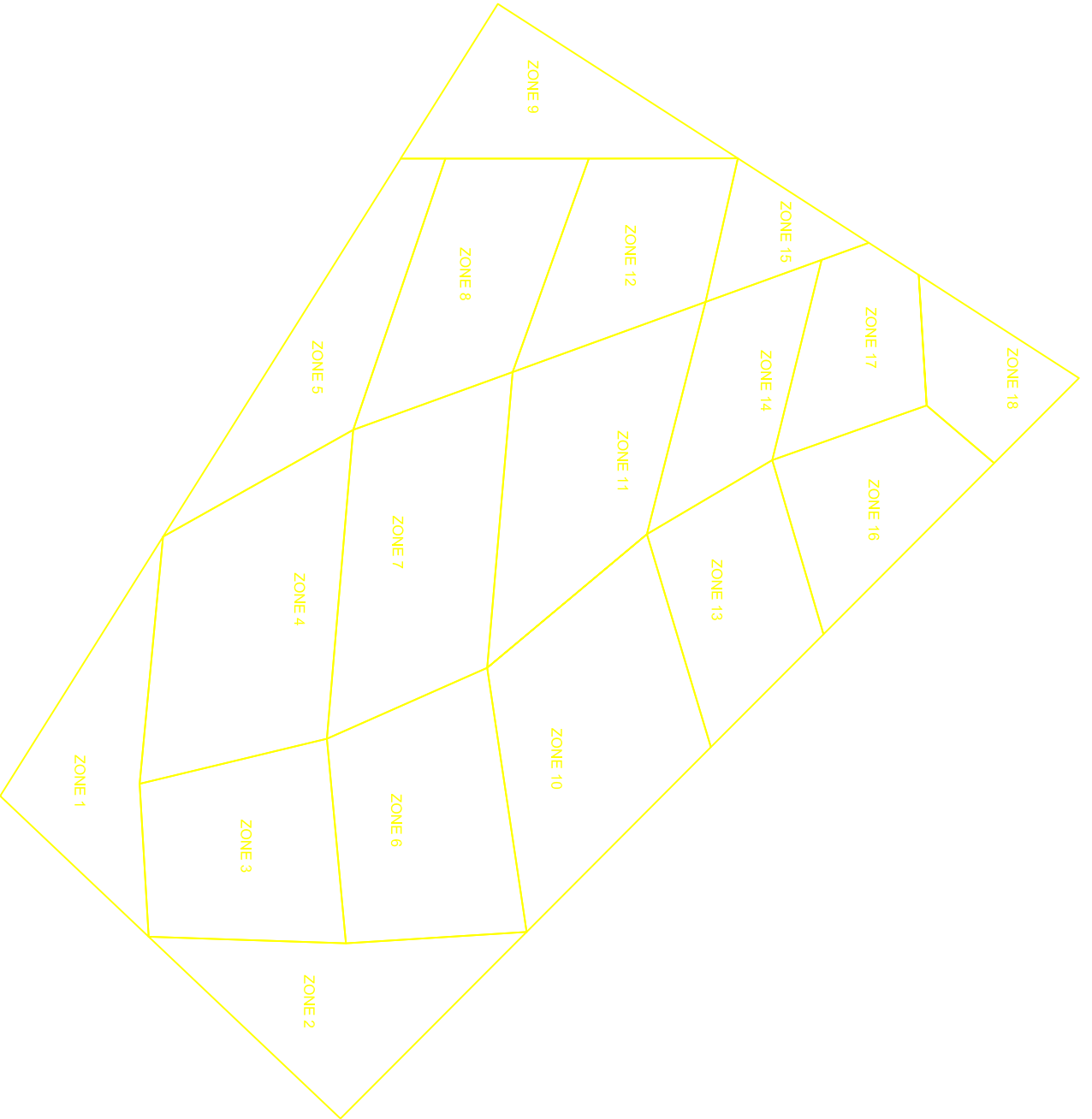

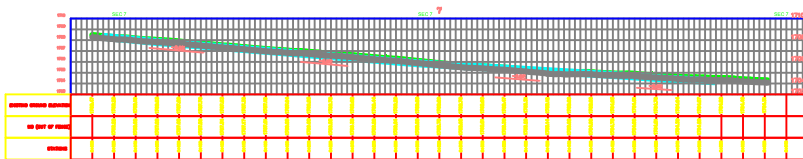
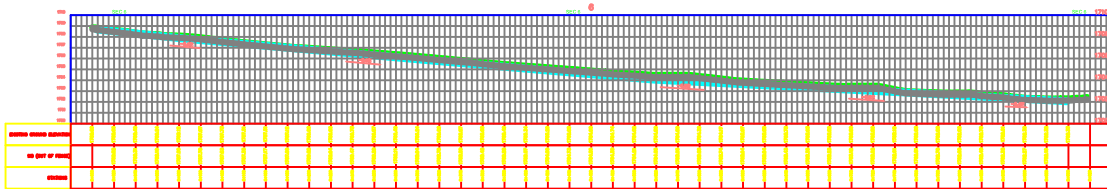
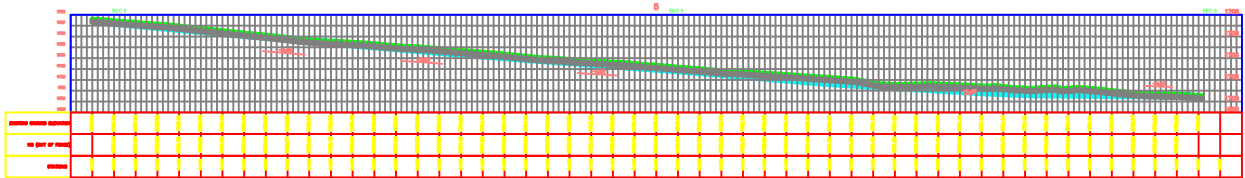
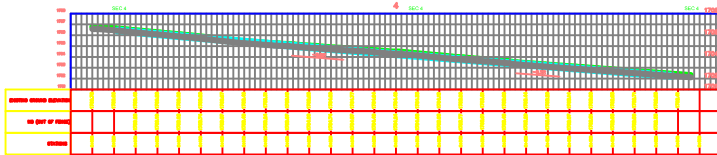
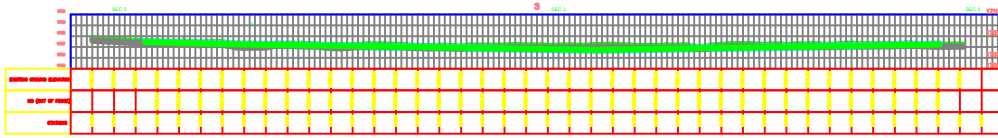
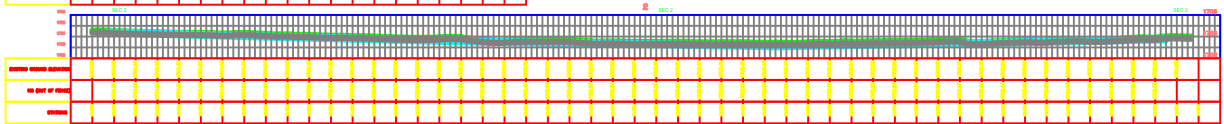
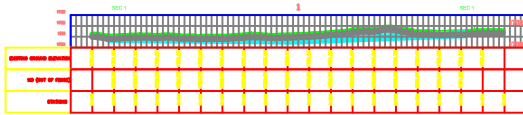

SECTION 1
SECTION 2
SECTION 3
SECTION 4
SECTION 5
SECTION 6
SECTION 7





1- VOLUME SCHEDULE :

CUT TOPSOIL (PEAT SOIL)	180000	(M3)
FILL	29000	(M3)
CUT	75000	(M3)
20 CM COMPACT (FILL)	180000	(M3)

GENERAL NOTES

- 1- ALL DIMENSIONS AND ELEVATIONS ARE IN METER UNLESS OTHERWISE NOTED.
- 2- ALL ELEVATION IS CORRESPONDED TO MEAN SEA LEVEL (MSL) .
- 3- 20 cm thk. TOP SOIL SHALL BE REMOVED BEFORE ANY EARTHWORK .
- 4- FINISH GRADING IS EQUAL TO RGL+20CM(COMPACT)
- 5- EMBANKMENT (SLOPE 1/1.5) FOR CONNECTION OF RGL TO NGL NEXT TO THE FENCE SHALL BE CONSIDERED .

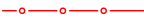
LEGENDS :

NGL.	NATURAL GROUND LEVEL
RGL.	ROUGH GRADE LEVEL
EL diff	ELEVATION Difference (NGL - RGL)
E	EAST
N	NORTH
	EMBANKMENT
SEC	SECTION
	NATURAL GROUND CONTOURS
	FENCE
	ROUGH GRADE LIMIT
	FLOW DIRECTION ON AREA



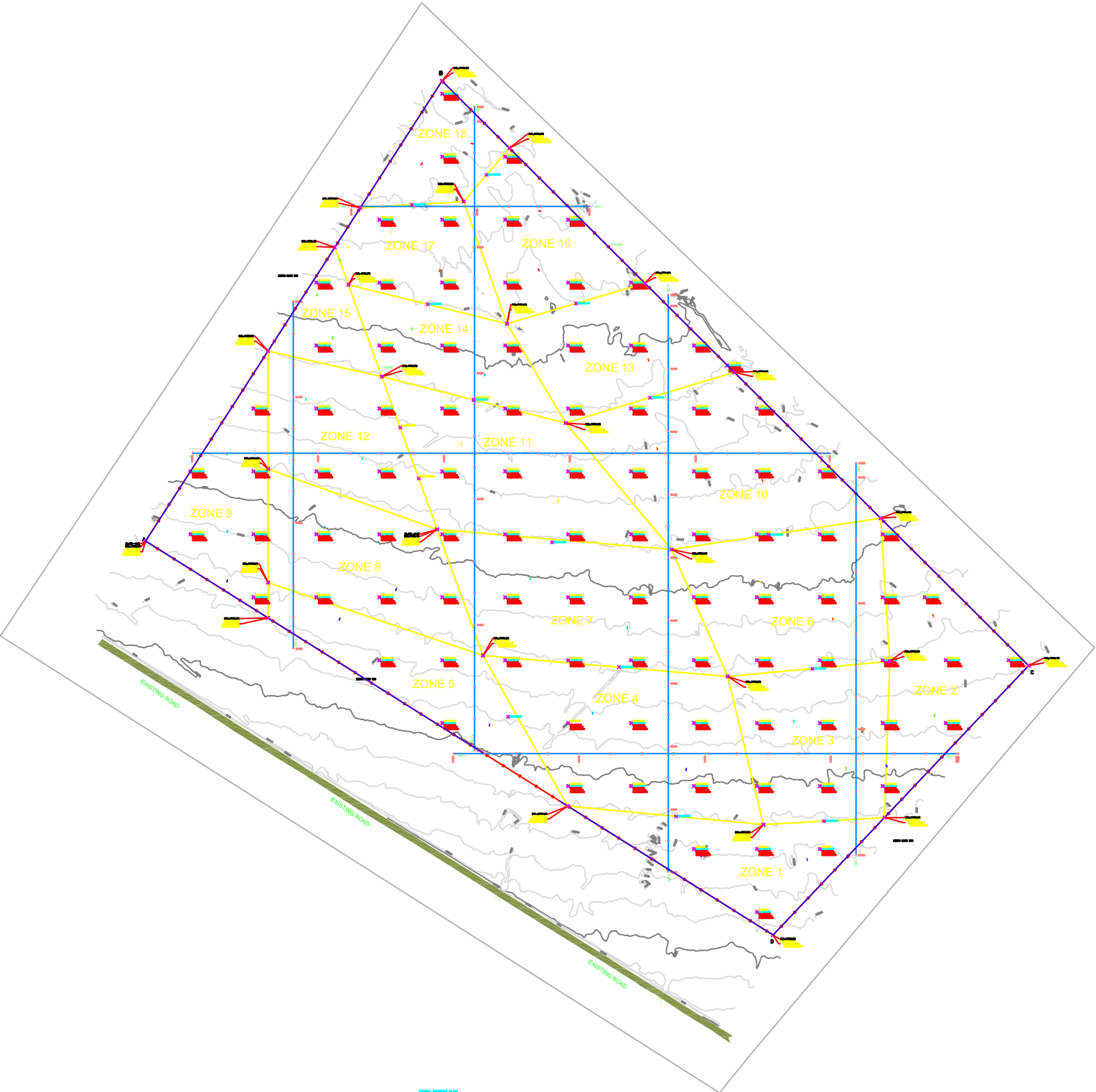



شرکت کهر انرژی سیرجان

اسناد مناقصه عملیات بسترسازی و احداث زهکش های داخلی
و خارجی سایت ۹۰ هکتاری مطابق با شرح خدمات و نقشه های
پیوست

مناقصه عمومی شماره:
ع/۱۴۰۵/۰۱
تجدید شده نوبت اول

پیوست شماره (۳)
فهرست بهای منظم به پیمان

نام پروژه یا موضوع کار: عملیات بسترسازی و احداث زهکش های داخلی و خارجی

سایت ۹۰ هکتاری

نام دستگاه اجرایی: گهر انرژی سیرجان

نام دستگاه نظارت:

نام مهندس مشاور: مهندسی قدس نیرو

کد و عنوان طرح:

کد و عنوان پروژه:

نوع اعتبار: سایر منابع

مدت پروژه:

فهرست پایه (سال): ۱۴۰۴

مبلغ پروژه:

۱'۶۱۵'۵۳۶'۸۳۳'۲۷۶

ریال

راه، راه آهن و باند فرودگاه

آبیاری و زهکشی

مساحت:

« ضرایب فصلی برآوردی پروژه »

فهرست بهای راه، راه آهن و باند فرودگاه سال ۱۴۰۴

کد پروژه:

نام پروژه: عملیات بسترسازی و احداث زهکش های داخلی و نام دستگاه اجرایی: گهر انرژی سیرجان

خارجی سایت ۹۰ هکتاری

تاریخ: ۱۴۰۵/۰۱/۱۹

نام مهندس مشاور: مهندسی قدس نیرو

کد و عنوان طرح:

منطقه ای	ترافیک	تعریض	صعوبت	تونل	بالاسری	حاصل تا ۱۴ رقم اعشار				شرح فصل	شماره فصل	
۱/۰۲۰۰۰۰۰۰۰	۱/۰	۱/۰	۱/۰	۱/۰	۱/۴۱۰۰۰۰۰۰	۱/۰	۱/۰	۱/۰	۱/۰	۱/۴۳۸۲۰۰۰۰۰۰	۱	عملیات تخریب
۱/۰۲۰۰۰۰۰۰۰	۱/۰	۱/۰	۱/۰	۱/۰	۱/۴۱۰۰۰۰۰۰	۱/۰	۱/۰	۱/۰	۱/۰	۱/۴۳۸۲۰۰۰۰۰۰	۲	عملیات خاکی بادست
۱/۰۲۰۰۰۰۰۰۰	۱/۰	۱/۰	۱/۰	۱/۰	۱/۴۱۰۰۰۰۰۰	۱/۰	۱/۰	۱/۰	۱/۰	۱/۴۳۸۲۰۰۰۰۰۰	۳	عملیات خاکی باماشین
۱/۰۲۰۰۰۰۰۰۰	۱/۰	۱/۰	۱/۰	۱/۰	۱/۴۱۰۰۰۰۰۰	۱/۰	۱/۰	۱/۰	۱/۰	۱/۴۳۸۲۰۰۰۰۰۰	۴	حفاری تونل
۱/۰۲۰۰۰۰۰۰۰	۱/۰	۱/۰	۱/۰	۱/۰	۱/۴۱۰۰۰۰۰۰	۱/۰	۱/۰	۱/۰	۱/۰	۱/۴۳۸۲۰۰۰۰۰۰	۵	حفاری، شمع کوبی و سپرکوبی
۱/۰۲۰۰۰۰۰۰۰	۱/۰	۱/۰	۱/۰	۱/۰	۱/۴۱۰۰۰۰۰۰	۱/۰	۱/۰	۱/۰	۱/۰	۱/۴۳۸۲۰۰۰۰۰۰	۶	عملیات بنایی باسنگ
۱/۰۲۰۰۰۰۰۰۰	۱/۰	۱/۰	۱/۰	۱/۰	۱/۴۱۰۰۰۰۰۰	۱/۰	۱/۰	۱/۰	۱/۰	۱/۴۳۸۲۰۰۰۰۰۰	۷	اندود و بندکشی
۱/۰۲۰۰۰۰۰۰۰	۱/۰	۱/۰	۱/۰	۱/۰	۱/۴۱۰۰۰۰۰۰	۱/۰	۱/۰	۱/۰	۱/۰	۱/۴۳۸۲۰۰۰۰۰۰	۸	قالب بندی و چوب بست
۱/۰۲۰۰۰۰۰۰۰	۱/۰	۱/۰	۱/۰	۱/۰	۱/۴۱۰۰۰۰۰۰	۱/۰	۱/۰	۱/۰	۱/۰	۱/۴۳۸۲۰۰۰۰۰۰	۹	کارهای فولادی با میلگرد
۱/۰۲۰۰۰۰۰۰۰	۱/۰	۱/۰	۱/۰	۱/۰	۱/۴۱۰۰۰۰۰۰	۱/۰	۱/۰	۱/۰	۱/۰	۱/۴۳۸۲۰۰۰۰۰۰	۱۰	کارهای فولادی سنگین
۱/۰۲۰۰۰۰۰۰۰	۱/۰	۱/۰	۱/۰	۱/۰	۱/۴۱۰۰۰۰۰۰	۱/۰	۱/۰	۱/۰	۱/۰	۱/۴۳۸۲۰۰۰۰۰۰	۱۱	کارهای فولادی سبک
۱/۰۲۰۰۰۰۰۰۰	۱/۰	۱/۰	۱/۰	۱/۰	۱/۴۱۰۰۰۰۰۰	۱/۰	۱/۰	۱/۰	۱/۰	۱/۴۳۸۲۰۰۰۰۰۰	۱۲	بتن درجا
۱/۰۲۰۰۰۰۰۰۰	۱/۰	۱/۰	۱/۰	۱/۰	۱/۴۱۰۰۰۰۰۰	۱/۰	۱/۰	۱/۰	۱/۰	۱/۴۳۸۲۰۰۰۰۰۰	۱۳	بتن پیش ساخته
۱/۰۲۰۰۰۰۰۰۰	۱/۰	۱/۰	۱/۰	۱/۰	۱/۴۱۰۰۰۰۰۰	۱/۰	۱/۰	۱/۰	۱/۰	۱/۴۳۸۲۰۰۰۰۰۰	۱۳.۲	بتن پیش ساخته - تهیه مصالح و ساخت تراورس متبولوک
۱/۰۲۰۰۰۰۰۰۰	۱/۰	۱/۰	۱/۰	۱/۰	۱/۴۱۰۰۰۰۰۰	۱/۰	۱/۰	۱/۰	۱/۰	۱/۴۳۸۲۰۰۰۰۰۰	۱۴	زیراساس، اساس، زیربالاست و بالاست
۱/۰۲۰۰۰۰۰۰۰	۱/۰	۱/۰	۱/۰	۱/۰	۱/۴۱۰۰۰۰۰۰	۱/۰	۱/۰	۱/۰	۱/۰	۱/۴۳۸۲۰۰۰۰۰۰	۱۵	آسفالت
۱/۰۲۰۰۰۰۰۰۰	۱/۰	۱/۰	۱/۰	۱/۰	۱/۴۱۰۰۰۰۰۰	۱/۰	۱/۰	۱/۰	۱/۰	۱/۴۳۸۲۰۰۰۰۰۰	۱۶	عایقکاری
۱/۰۲۰۰۰۰۰۰۰	۱/۰	۱/۰	۱/۰	۱/۰	۱/۴۱۰۰۰۰۰۰	۱/۰	۱/۰	۱/۰	۱/۰	۱/۴۳۸۲۰۰۰۰۰۰	۱۷	تأسیسات تونلها، بلپها، نقاط مه گیر و سطوح پروازی
۱/۰۲۰۰۰۰۰۰۰	۱/۰	۱/۰	۱/۰	۱/۰	۱/۴۱۰۰۰۰۰۰	۱/۰	۱/۰	۱/۰	۱/۰	۱/۴۳۸۲۰۰۰۰۰۰	۱۸	ساختمان ها، علایم و تجهیزات ایمنی
۱/۰۲۰۰۰۰۰۰۰	۱/۰	۱/۰	۱/۰	۱/۰	۱/۴۱۰۰۰۰۰۰	۱/۰	۱/۰	۱/۰	۱/۰	۱/۴۳۸۲۰۰۰۰۰۰	۱۸.۲	ساختمان ها، علایم و تجهیزات ایمنی - تهیه تابلوها
۱/۰۲۰۰۰۰۰۰۰	۱/۰	۱/۰	۱/۰	۱/۰	۱/۴۱۰۰۰۰۰۰	۱/۰	۱/۰	۱/۰	۱/۰	۱/۴۳۸۲۰۰۰۰۰۰	۱۹	متفرقه
۱/۰۲۰۰۰۰۰۰۰	۱/۰	۱/۰	۱/۰	۱/۰	۱/۴۱۰۰۰۰۰۰	۱/۰	۱/۰	۱/۰	۱/۰	۱/۴۳۸۲۰۰۰۰۰۰	۲۰	حمل و نقل
۱/۰۲۰۰۰۰۰۰۰	۱/۰	۱/۰	۱/۰	۱/۰	۱/۴۱۰۰۰۰۰۰	۱/۰	۱/۰	۱/۰	۱/۰	۱/۴۳۸۲۰۰۰۰۰۰	۲۱	کارهای دستمزدی
۱/۰	۱/۰	۱/۰	۱/۰	۱/۰	۱/۴۱۰۰۰۰۰۰	۱/۰	۱/۰	۱/۰	۱/۰	۱/۴۱۰۰۰۰۰۰۰۰	۲۲	ریل، سوزن و ملحقات
۱/۰۲۰۰۰۰۰۰۰	۱/۰	۱/۰	۱/۰	۱/۰	۱/۴۱۰۰۰۰۰۰	۱/۰	۱/۰	۱/۰	۱/۰	۱/۴۳۸۲۰۰۰۰۰۰	۲۳	اجرای روسازی راه آهن
۱/۰۲۰۰۰۰۰۰۰	۱/۰	۱/۰	۱/۰	۱/۰	۱/۴۱۰۰۰۰۰۰	۱/۰	۱/۰	۱/۰	۱/۰	۱/۴۳۸۲۰۰۰۰۰۰	۲۴	ژئوسنتتیک ها
۱/۰۲۰۰۰۰۰۰۰	۱/۰	۱/۰	۱/۰	۱/۰	۱/۴۱۰۰۰۰۰۰	۱/۰	۱/۰	۱/۰	۱/۰	۱/۴۳۸۲۰۰۰۰۰۰	۴۱	مصالح پایکار
۱/۰	۱/۰	۱/۰	۱/۰	۱/۰	۱/۰	۱/۰	۱/۰	۱/۰	۱/۰	۱/۰	۹۹	تجهیز و برچیدن کارگاه

درصد ردیفهای غیرپایه به جمع کل ردیفها	جمع با اعمال ضرایب	جمع			سال	فهرست بهای رشته	ردیف
		پایه و غیرپایه	غیرپایه	پایه			
	۱'۲۹۰'۳۱۵'۴۱۵'۲۵۰	۸۹۷'۱۷۳'۸۳۹'۰۰۰		۸۹۷'۱۷۳'۸۳۹'۰۰۰	۱۴۰۴	راه، راه آهن و باند فرودگاه	۱
۱۰/۰۴۶۹	۲۶۳'۰۸۵'۳۸۵'۹۷۷	۱۸۲'۹۲۶'۸۴۳'۲۶۰	۱۸'۳۷۸'۵۲۸'۰۰۰	۱۶۴'۵۴۸'۳۱۵'۲۶۰	۱۴۰۴	آبیاری و زهکشی	۲
		۱'۰۸۰'۱۰۰'۶۸۲'۲۶۰	۱۸'۳۷۸'۵۲۸'۰۰۰	۱'۰۶۱'۷۲۲'۱۵۴'۲۶۰		جمع	
	۱'۵۵۳'۴۰۰'۸۰۱'۲۲۷	جمع کل					
	۶۲'۱۳۶'۰۳۲'۰۴۹	هزینه تجهیز و برچیدن کارگاه					
	۱'۶۱۵'۵۳۶'۸۳۳'۲۷۶	مبلغ برآورد هزینه اجرای کار					
مبلغ برآورد هزینه اجرای کار به حروف : یک هزارمیلیارد و ششصد و پانزده میلیارد و پانصد و سی و شش میلیون و هشتصد و سی و سه هزار و دویست و هفتاد و شش ریال							

« خلاصه مالی برآورد بتفکیک فصول مختلف »

فهرست بهای راه، راه آهن و باند فرودگاه سال ۱۴۰۴

کد پروژه:

نام پروژه: عملیات بسترسازی و احداث زهکش های داخلی و نام دستگاه اجرایی: گهر انرژی سیرجان

خارجی سایت ۹۰ هکتاری

تاریخ: ۱۴۰۵/۰۱/۱۹

نام مهندس مشاور: مهندسی قدس نیرو

کد و عنوان طرح:

مبالغ به ریال

ردیف	فصل	شرح فصول	فهرست بها	ستاره دار	جمع فصل بریال
۱	۱	عملیات تخریب	۲'۴۱۹'۲۱۹'۰۰۰		۲'۴۱۹'۲۱۹'۰۰۰
۲	۳	عملیات خاکی باماشین	۲۴۴'۳۹۷'۱۰۰'۰۰۰		۲۴۴'۳۹۷'۱۰۰'۰۰۰
۳	۱۴	زیراساس، اساس، زیربالاست و بالاست	۲۷۰'۲۱۸'۴۰۰'۰۰۰		۲۷۰'۲۱۸'۴۰۰'۰۰۰
۴	۲۰	حمل و نقل	۳۸۰'۱۳۹'۱۲۰'۰۰۰		۳۸۰'۱۳۹'۱۲۰'۰۰۰
جمع:			۸۹۷'۱۷۳'۸۳۹'۰۰۰		
		اضافه میشود: ۲/۰۰٪ ضریب منطقه ای	۹۱۵'۱۱۷'۳۱۵'۷۸۰		
		اضافه میشود: ۴۱/۰۰٪ ضریب بالاسری	۱'۲۹۰'۳۱۵'۴۱۵'۲۵۰		
		مجموع:	۱'۲۹۰'۳۱۵'۴۱۵'۲۵۰		
		اضافه میشود ۴٪ تجهیز و برچیدن کارگاه:	۵۱'۶۱۲'۶۱۶'۶۱۰		
			۱'۳۴۱'۹۲۸'۰۳۱'۸۶۰		

« خلاصه مالی برآورد بتفکیک فصول مختلف »

فهرست بهای آبیاری و زهکشی سال ۱۴۰۴

کد پروژه:

نام پروژه: عملیات بسترسازی و احداث زهکش های داخلی و نام دستگاه اجرایی: گهر انرژی سیرجان

خارجی سایت ۹۰ هکتاری

تاریخ: ۱۴۰۵/۰۱/۱۹

نام مهندس مشاور: مهندسی قدس نیرو

کد و عنوان طرح:

مبالغ به ریال

ردیف	فصل	شرح فصول	فهرست بها	ستاره دار	جمع فصل بریال
۵	۱	عملیات تخریب	۱۸۱'۷۸۱'۰۰۰		۱۸۱'۷۸۱'۰۰۰
۶	۲	عملیات خاکی بادست	۵'۵۶۶'۳۵۲'۰۰۰		۵'۵۶۶'۳۵۲'۰۰۰
۷	۳	عملیات خاکی باماشین	۳۳'۰۱۰'۵۶۵'۴۰۰		۳۳'۰۱۰'۵۶۵'۴۰۰
۸	۶	قالب بندی	۷'۴۸۲'۴۷۲'۸۰۰		۷'۴۸۲'۴۷۲'۸۰۰
۹	۷	کارهای فولادی بامیلگرد	۹'۴۷۸'۰۲۱'۴۰۰		۹'۴۷۸'۰۲۱'۴۰۰
۱۰	۸	کارهای فولادی	۵'۰۶۹'۸۷۸'۰۰۰	۴'۰۴۱'۱۲۸'۰۰۰	۹'۱۱۱'۰۰۶'۰۰۰
۱۱	۹	بتن درجا	۴۳'۰۶۲'۷۰۶'۵۴۰	۱۴'۳۳۷'۴۰۰'۰۰۰	۵۷'۴۰۰'۱۰۶'۵۴۰
۱۲	۱۰	بتن پیش ساخته	۲'۳۵۹'۰۴۲'۴۰۰		۲'۳۵۹'۰۴۲'۴۰۰
۱۳	۱۵	حمل و نقل	۵۸'۳۳۷'۴۹۵'۷۲۰		۵۸'۳۳۷'۴۹۵'۷۲۰
		جمع:	۱۶۴'۵۴۸'۳۱۵'۲۶۰	۱۸'۳۷۸'۵۲۸'۰۰۰	
		اضافه میشود: ۲/۰۰٪ ضریب منطقه ای	۱۶۷'۸۳۹'۲۸۱'۵۶۵	۱۸'۷۴۶'۰۹۸'۵۶۰	
		اضافه میشود: ۴۱/۰۰٪ ضریب بالاسری	۲۳۶'۶۵۳'۳۸۷'۰۰۷	۲۶'۴۳۱'۹۹۸'۹۷۰	
		مجموع:	۲۶۳'۰۸۵'۳۸۵'۹۷۷		
		اضافه میشود: ۴٪ تجهیزوبرچیدن کارگاه:	۱۰'۵۲۳'۴۱۵'۴۳۹		
			۲۷۳'۶۰۸'۸۰۱'۴۱۶		

« برگه مالی »

فهرست بهای واحد پایه رشته راه، راه آهن و باند فرودگاه سال ۱۴۰۴

کد پروژه:

نام دستگاه اجرایی: گهر انرژی سیرجان

نام پروژه: عملیات بسترسازی و احداث زهکش های

داخلی و خارجی سایت ۹۰ هکتاری

تاریخ: ۱۴۰۵/۰۱/۱۹

نام مهندس مشاور: مهندسی قدس نیرو

کد و عنوان طرح:

ردیف	*	شماره	شرح کامل		واحد	بهای واحد	مقدار	جمع بریال
			شرح ملاحظات					

۱ - عملیات تخریب

۱		۰۱۰۱۰۱	بوته کنی در زمینهای پوشیده شده از بوته و خارج کردن ریشه های آن از محل عملیات.		مترمربع	۲'۸۹۰/۰	۸۳۷'۱۰۰/۰۰	۲'۴۱۹'۲۱۹'۰۰۰
---	--	--------	---	--	---------	---------	------------	---------------

		جمع فصل بریال:		۳'۴۷۹'۳۲۰'۷۶۶	۱/۰۲×۱/۴۱		۲'۴۱۹'۲۱۹'۰۰۰
--	--	----------------	--	---------------	-----------	--	---------------

« برگه مالی »

فهرست بهای واحد پایه رشته راه، راه آهن و باند فرودگاه سال ۱۴۰۴

کد پروژه:

نام دستگاه اجرایی: گهر انرژی سیرجان

نام پروژه: عملیات بسترسازی و احداث زهکش های

داخلی و خارجی سایت ۹۰ هکتاری

تاریخ: ۱۴۰۵/۰۱/۱۹

نام مهندس مشاور: مهندسی قدس نیرو

کد و عنوان طرح:

ردیف	*	شماره	شرح کامل		واحد	بهای واحد	مقدار	جمع بریال
			شرح ملاحظات					

۳ - عملیات خاکی باماشین

۲		۰.۳۴۱.۰۱	شخم زدن هر نوع زمین با هر وسیله مکانیکی، به عمق تا ۱۵ سانتی متر.	متر مربع	۶۶۸۰/۰	۹۰۰'۰۰۰/۰۰	۶'۰۱۲'۰۰۰'۰۰۰
۳		۰.۳۴۴.۰۱	خاکبرداری در زمین نوع I و حمل مواد حاصله از آن تا فاصله ۵۰ متر از مرکز ثقل برداشت و توده کردن.	مترمکعب	۳۱۸'۵۰۰/۰	۲۹۷'۰۰۰/۰۰	۹۴'۵۹۴'۵۰۰'۰۰۰
۴		۰.۳۴۹.۰۱	بارگیری مواد حاصل از عملیات خاکی (خاک، سنگ و لجن و نظایر آن) و تخلیه	مترمکعب	۲۵۶'۵۰۰/۰	۲۷۰'۰۰۰/۰۰	۶۹'۲۵۵'۰۰۰'۰۰۰
۵		۰.۳۵۳.۰۱	پخش، آب پاشی، تسطیح، پروفیله کردن، رگلاژ و کوبیدن قشرهای خاکریزی، با تراکم کمتر از ۹۵ درصد به هر ضخامت مطابق با مشخصات.	مترمکعب	۳۴۷'۰۰۰/۰	۲۱۴'۸۰۰/۰۰	۷۴'۵۳۵'۶۰۰'۰۰۰

۲۴۴'۳۹۷'۱۰۰'۰۰۰

۱/۰۲×۱/۴۱

جمع فصل بریال: ۳۵۱'۴۹۱'۹۰۹'۲۲۰

« برگه مالی »

فهرست بهای واحد پایه رشته راه، راه آهن و باند فرودگاه سال ۱۴۰۴

کد پروژه:

نام دستگاه اجرایی: گهر انرژی سیرجان

نام پروژه: عملیات بسترسازی و احداث زهکش های

داخلی و خارجی سایت ۹۰ هکتاری

تاریخ: ۱۴۰۵/۰۱/۱۹

نام مهندس مشاور: مهندسی قدس نیرو

کد و عنوان طرح:

ردیف	*	شماره	شرح کامل		واحد	بهای واحد	مقدار	جمع بریال
			شرح ملاحظات					

۱۴ - زیراساس، اساس، زیربالاست و بالاست

۶		۱۴۰۱۰۲	تهیه مصالح زیر اساس، بارگیری و حمل تا فاصله یک کیلومتری معدن و باراندازی در محل مصرف، وقتی که دانه بندی صفر تا ۳۸ میلیمتر باشد.		مترمکعب	۱'۲۵۸'۰۰۰/۰	۲۱۴'۸۰۰/۰۰	۲۷۰'۲۱۸'۴۰۰'۰۰۰
---	--	--------	---	--	---------	-------------	------------	-----------------

		جمع فصل بریال: ۳۸۸'۶۲۸'۱۰۲'۸۸۰		۱/۰۲×۱/۴۱		۲۷۰'۲۱۸'۴۰۰'۰۰۰	
--	--	--------------------------------	--	-----------	--	-----------------	--

« برگه مالی »

فهرست بهای واحد پایه رشته راه، راه آهن و باند فرودگاه سال ۱۴۰۴

کد پروژه:

نام دستگاه اجرایی: گهر انرژی سیرجان

نام پروژه: عملیات بسترسازی و احداث زهکش های

داخلی و خارجی سایت ۹۰ هکتاری

تاریخ: ۱۴۰۵/۰۱/۱۹

نام مهندس مشاور: مهندسی قدس نیرو

کد و عنوان طرح:

ردیف	*	شماره	شرح کامل		واحد	بهای واحد	مقدار	جمع بریال
			شرح ملاحظات					

۲۰ - حمل و نقل

۷		۲۰۰۵۰۶	حمل به دیو مصالح نامناسب یا مازاد (خاکی، سنگی و لجنی)	مترمکعب - کیلومتر	۴۰۶۰۰/۰	۲۷۰۰۰۰۰/۰۰	۱۰۹۶۲۰۰۰۰۰۰۰۰
۸		۲۰۰۵۰۸	حمل آب برای استفاده در عملیات خاکریزی، زیراساس، اساس و تثبیت مازاد بر یک کیلومتر	مترمکعب - کیلومتر	۸۱۳۰۰/۰	۱۷۱۸۴۰۰/۰۰	۱۳۹۷۰۵۹۲۰۰۰۰
۹		۲۰۰۵۱۱	حمل زیراساس مازاد بر یک کیلومتر	مترمکعب - کیلومتر	۴۰۶۰۰/۰	۳۲۲۲۰۰۰/۰۰	۱۳۰۸۱۳۲۰۰۰۰۰

		جمع فصل بریال: ۵۴۶۷۱۶۰۸۲۳۸۴		۱/۰۲×۱/۴۱		۳۸۰۱۳۹۱۲۰۰۰۰	
--	--	-----------------------------	--	-----------	--	--------------	--

« برگه مالی »

فهرست بهای واحد پایه رشته آبیاری و زهکشی سال ۱۴۰۴

کد پروژه:

نام دستگاه اجرایی: گهر انرژی سیرجان

نام پروژه: عملیات بسترسازی و احداث زهکش های

داخلی و خارجی سایت ۹۰ هکتاری

تاریخ: ۱۴۰۵/۰۱/۱۹

نام مهندس مشاور: مهندسی قدس نیرو

کد و عنوان طرح:

ردیف	*	شماره	شرح کامل		واحد	بهای واحد	مقدار	جمع بریال
			شرح ملاحظات					

۱ - عملیات تخریب

۱۰		۰۱۰۱۰۱	بوته کنی در زمینهای پوشیده شده از بوته و خارج کردن ریشه های آن از محل عملیات.		مترمربع	۲'۸۹۰/۰	۶۲'۹۰۰/۰۰	۱۸۱'۷۸۱'۰۰۰
----	--	--------	---	--	---------	---------	-----------	-------------

		جمع فصل بریال: ۲۶۱'۴۳۷'۴۳۴		۱/۰۲×۱/۴۱		۱۸۱'۷۸۱'۰۰۰	
--	--	----------------------------	--	-----------	--	-------------	--

« برگه مالی »

فهرست بهای واحد پایه رشته آبیاری و زهکشی سال ۱۴۰۴

کد پروژه:

نام پروژه: عملیات بسترسازی و احداث زهکش های
داخلی و خارجی سایت ۹۰ هکتاری

نام مهندس مشاور: مهندسی قدس نیرو

تاریخ: ۱۴۰۵/۰۱/۱۹

کد و عنوان طرح:

ردیف	*	شماره	شرح کامل		واحد	بهای واحد	مقدار	جمع بریال
			شرح ملاحظات					

۲ - عملیات خاکی بادست

۱۱		۰۲۰۷۰۲	تسطیح و رگلاژسطوح کانالهای شبکه آبیاری (تریمینگ) با رواداری طبق مشخصات، که روی آنها پوشش بتنی قرار می گیرد.	مترمربع	۱۹۴'۵۰۰/۰	۱۹'۷۱۲/۰۰	۳'۸۳۳'۹۸۴'۰۰۰
۱۲		۰۲۰۷۰۳	آبپاشی و کوبیدن سطوح خاکبرداری شده یا سطوح زمین طبیعی تا حد تراکم ۹۵ درصد پروکتور استاندارد.	مترمربع	۸۸'۰۰۰/۰	۱۹'۶۸۶/۰۰	۱'۷۳۲'۳۶۸'۰۰۰

		جمع فصل بریال: ۸'۰۰۵'۵۲۷'۴۴۶		۱/۰۲×۱/۴۱		۵'۵۶۶'۳۵۲'۰۰۰	
--	--	------------------------------	--	-----------	--	---------------	--

« برگه مالی »

فهرست بهای واحد پایه رشته آبیاری و زهکشی سال ۱۴۰۴

کد پروژه:

نام پروژه: عملیات بسترسازی و احداث زهکش های

نام دستگاه اجرایی: گهر انرژی سیرجان

داخلی و خارجی سایت ۹۰ هکتاری

تاریخ: ۱۴۰۵/۰۱/۱۹

نام مهندس مشاور: مهندسی قدس نیرو

کد و عنوان طرح:

ردیف	*	شماره	شرح کامل		مقدار	بهای واحد	واحد	جمع بریال
			شرح ملاحظات					

۳ - عملیات خاکی باماشین

۱۳		۰.۳۴۳.۰۱	مترمکعب	برداشت خاک نباتی با هر وسیله مکانیکی و حمل مواد حاصله از آن تا فاصله ۵۰ متر از مرکز ثقل برداشت و توده کردن.	۳۰'۴۶۰/۰۰	۸۲'۴۰۰/۰	۲'۵۰۹'۹۰۴'۰۰۰
۱۵		۰.۳۴۶.۰۲	مترمکعب	کانال کنی به شکل های مختلف با عرض کف تمام شده کمتر از ۴ متر در زمین نوع II و حمل مواد حاصله از آن تا فاصله ۵۰ متر از مرکز ثقل برداشت و توده کردن.	۲۳'۲۵۱/۰۰	۷۰'۹۰۰۰/۰	۱۶'۴۸۴'۹۵۹'۰۰۰
۱۷		۰.۳۵۲.۰۱	مترمربع	تسطیح، آبپاشی و کوبیدن بستر خاکریزها یا کف ترانشه ها و مانند آنها با تراکم کمتر از ۹۵ درصد به هر روش، تا عمق ۱۵ سانتی متر.	۵۸'۱۱۴/۰۰	۲۱'۶۰۰/۰	۱'۲۵۵'۲۶۲'۴۰۰
۱۸		۰.۳۵۳.۰۱	مترمکعب	بخش، آبپاشی، تسطیح، پروفیله کردن، رگلاژ و کوبیدن قشرهای خاکریزی و توونان، با تراکم کمتر از ۹۵ درصد به هر ضخامت مطابق با مشخصات.	۳۰'۸۰۰/۰۰	۳۴۷'۰۰۰/۰	۱۰'۶۸۷'۶۰۰'۰۰۰
۱۹		۰.۳۵۴.۰۱	مترمکعب	اختلاط دو یا چند نوع مصالح.	۳۰'۸۰۰/۰۰	۶۷'۳۰۰/۰	۲'۰۷۲'۸۴۰'۰۰۰
		جمع فصل بریال:		۴۷'۴۷۵'۷۹۵'۱۵۸	۱/۰۲×۱/۴۱		۳۳'۰۱۰'۵۶۵'۴۰۰

« برگه مالی »

فهرست بهای واحد پایه رشته آبیاری و زهکشی سال ۱۴۰۴

کد پروژه:

نام دستگاه اجرایی: گهر انرژی سیرجان

نام پروژه: عملیات بسترسازی و احداث زهکش های

داخلی و خارجی سایت ۹۰ هکتاری

تاریخ: ۱۴۰۵/۰۱/۱۹

نام مهندس مشاور: مهندسی قدس نیرو

کد و عنوان طرح:

ردیف	*	شماره	شرح کامل		واحد	بهای واحد	مقدار	جمع بریال
			شرح ملاحظات					

۶ - قالب بندی

۲۱		۰۶۰۱۰۱	تهیه وسایل و قالب بندی پی ها یا دیوارهای بتنی که ارتفاع دیوار تا ۲ متر باشد .		مترمربع	۴۹۸۳۰۰۰/۰	۱'۵۰۱/۶۰	۷'۴۸۲'۴۷۲'۸۰۰
----	--	--------	---	--	---------	-----------	----------	---------------

		جمع فصل بریال: ۱۰'۷۶۱'۲۹۲'۳۸۱		۱/۰۲×۱/۴۱				۷'۴۸۲'۴۷۲'۸۰۰
--	--	-------------------------------	--	-----------	--	--	--	---------------

« برگه مالی »

فهرست بهای واحد پایه رشته آبیاری و زهکشی سال ۱۴۰۴

کد پروژه :

نام پروژه : عملیات بسترسازی و احداث زهکش های نام دستگاه اجرایی : گهر انرژی سیرجان

داخلی و خارجی سایت ۹۰ هکتاری

تاریخ : ۱۴۰۵/۰۱/۱۹

نام مهندس مشاور : مهندسی قدس نیرو

کد و عنوان طرح :

ردیف	*	شماره	شرح کامل		واحد	بهای واحد	مقدار	جمع بریال
			شرح ملاحظات					

۷ - کارهای فولادی بامیلگرد

۲۲		۰۷۰۲۰۳	تهیه، بریدن، خم کردن و کار گذاشتن میلگرد آجدار از نوع All به قطر ۲۰ و بیش از ۲۰ میلیمتر برای بتن مسلح، با سیم پیچی لازم.	کیلوگرم	۳۵۱'۵۰۰/۰	۱۰'۰۴۲/۰۰	۳'۵۲۹'۷۶۳'۰۰۰
۲۳		۰۷۰۲۰۵	تهیه، بریدن، خم کردن و کار گذاشتن میلگرد آجدار از نوع All به قطر ۱۲ تا ۱۸ میلیمتر برای بتن مسلح با سیم پیچی لازم.	کیلوگرم	۳۷۴'۵۰۰/۰	۱۵'۸۸۳/۲۰	۵'۹۴۸'۲۵۸'۴۰۰

		جمع فصل بریال : ۱۳'۶۳۱'۲۹۰'۳۷۷				۱/۰۲×۱/۴۱	۹'۴۷۸'۰۲۱'۴۰۰
--	--	--------------------------------	--	--	--	-----------	---------------

« برگه مالی »

فهرست بهای واحد پایه رشته آبیاری و زهکشی سال ۱۴۰۴

کد پروژه :

نام پروژه : عملیات بسترسازی و احداث زهکش های

نام دستگاه اجرایی : گهر انرژی سیرجان

داخلی و خارجی سایت ۹۰ هکتاری

تاریخ : ۱۴۰۵/۰۱/۱۹

نام مهندس مشاور : مهندسی قدس نیرو

کد و عنوان طرح :

ردیف	*	شماره	شرح کامل		مقدار	بهای واحد	واحد	جمع بریال
			شرح ملاحظات					

۸ - کارهای فولادی

۲۴		۰۸۰۴۰۷	تهیه و نصب دریچه های فلزی و انواع پل های فلزی روی آبروها و کانالها از ناودانی، تیر آهن، ورق و سایر پروفیل های لازم، با جوشکاری و ساییدن.	کیلوگرم	۴۱۱'۵۰۰/۰	۲'۵۰۰/۰۰	۱'۰۲۸'۷۵۰'۰۰۰
۲۵		۰۸۰۴۱۰	تهیه مصالح فلزی به منظور تعبیه شکاف هدایت شبکه های آشغالگیر، دریچه های فرازبند و محافظت لبه های سازه های بتنی، از نبشی و ناودانی و غیره، با یک دست رنگ ضد زنگ.	کیلوگرم	۶۳۷'۰۰۰/۰	۶'۳۴۴/۰۰	۴'۰۴۱'۱۲۸'۰۰۰

۵'۰۶۹'۸۷۸'۰۰۰	۱/۰۲×۱/۴۱	جمع فصل بریال : ۷'۲۹۱'۴۹۸'۵۴۰
---------------	-----------	-------------------------------

۸ - کارهای فولادی - ستاره دار

۲۶	*	۰۸۴۴۱۰	نصب آیتم ۰۸۰۴۱۰	کیلوگرم	۶۳۷'۰۰۰/۰	۶'۳۴۴/۰۰	۴'۰۴۱'۱۲۸'۰۰۰
----	---	--------	-----------------	---------	-----------	----------	---------------

۴'۰۴۱'۱۲۸'۰۰۰	۱/۰۲×۱/۴۱	جمع فصل بریال : ۵'۸۱۱'۹۵۰'۲۹۰
---------------	-----------	-------------------------------

« برگه مالی »

فهرست بهای واحد پایه رشته آبیاری و زهکشی سال ۱۴۰۴

کد پروژه:

نام پروژ: عملیات بسترسازی و احداث زهکش های نام دستگاه اجرایی: گهر انرژی سیرجان

داخلی و خارجی سایت ۹۰ هکتاری

تاریخ: ۱۴۰۵/۰۱/۱۹

نام مهندس مشاور: مهندسی قدس نیرو

کد و عنوان طرح:

ردیف	*	شماره	شرح کامل		واحد	بهای واحد	مقدار	جمع بریال
			شرح ملاحظات					

۹ - بتن درجا

۲۷		۰۹۰۱۰۱	مترمکعب	تهیه و اجرای بتن باشن و ماسه شسته طبیعی یا شکسته، از مصالح رودخانه ای، با ۱۰۰ کیلوگرم سیمان در مترمکعب بتن.	۱۳'۲۷۱'۰۰۰/۰	۳۳/۸۰	۴۴۸'۵۵۹'۸۰۰
۲۸		۰۹۰۱۰۲	مترمکعب	تهیه و اجرای بتن باشن و ماسه شسته طبیعی یا شکسته، از مصالح رودخانه ای، با ۱۵۰ کیلوگرم سیمان در مترمکعب بتن.	۱۴'۲۱۷'۰۰۰/۰	۶/۴۰	۹۰'۹۸۸'۸۰۰
۳۰		۰۹۰۱۰۶	مترمکعب	تهیه و اجرای بتن باشن و ماسه شسته طبیعی یا شکسته، از مصالح رودخانه ای، با ۳۵۰ کیلوگرم سیمان در مترمکعب بتن.	۱۸'۷۳۶'۰۰۰/۰	۲۱۴/۹۰	۴۰'۲۶۳'۶۶۴'۰۰
۳۱		۰۹۰۲۰۱	مترمکعب	تهیه مصالح و اجرای بتن ۲۵۰ کیلوگرم سیمان در مترمکعب، برای پوشش کانالها با دست (لاینینگ)، به هر ضخامت، با عرض کف کمتر از ۶۰ سانتیمتر.	۲۰'۹۸۵'۰۰۰/۰	۱'۸۳۳/۳۰	۳۸'۴۷۱'۸۰۰'۵۰۰
۳۲		۰۹۰۳۰۱	مترمکعب	اضافه بها به ردیفهای بتن ریزی، چنانچه بتن در ضخامتهای ۱۵ سانتیمتر یا کمتر اجرا شود.	۷۳۲'۰۰۰/۰	۳۴/۰۰	۲۴'۸۸۸'۰۰۰
۳۳		۰۹۰۶۰۱	کیلوگرم	اضافه بها برای مصرف سیمان نوع ۲ در بتن و یا ملاتها به جای سیمان نوع ۱.	۱/۰	۱۰۳'۰۴۰/۰۰	۱۰۳'۰۴۰

۴۳'۰۶۲'۷۰۶'۵۴۰

۱/۰۲×۱/۴۱

جمع فصل بریال: ۶۱'۹۳۲'۷۸۴'۵۴۶

۹ - بتن درجا - ستاره دار

۳۴	*	۰۹۴۴۱۱	کیلوگرم	افزودن روان کننده و ژل میکرو سیلیس	۴۰۰'۰۰۰/۰	۳۵'۸۴۳/۵۰	۱۴'۳۳۷'۴۰۰'۰۰۰
				جمع فصل بریال: ۲۰'۶۲۰'۰۴۸'۶۸۰	۱/۰۲×۱/۴۱	۱۴'۳۳۷'۴۰۰'۰۰۰	

« برگه مالی »

فهرست بهای واحد پایه رشته آبیاری و زهکشی سال ۱۴۰۴

کد پروژه:

نام دستگاه اجرایی: گهر انرژی سیرجان

نام پروژه: عملیات بسترسازی و احداث زهکش های

داخلی و خارجی سایت ۹۰ هکتاری

تاریخ: ۱۴۰۵/۰۱/۱۹

نام مهندس مشاور: مهندسی قدس نیرو

کد و عنوان طرح:

ردیف	*	شماره	شرح کامل		واحد	بهای واحد	مقدار	جمع بریال
			شرح ملاحظات					

۱۰ - بتن پیش ساخته

۳۵		۱۰۰۱۰۱	تهیه و نصب درپوش بتنی پیش ساخته با عیار ۳۰۰ کیلوگرم سیمان در مترمکعب، برای روی کانالها، چاهها و قناتها.		مترمکعب	۴۱'۲۴۲'۰۰۰/۰	۵۷/۲۰	۲'۳۵۹'۰۴۲'۴۰۰
----	--	--------	---	--	---------	--------------	-------	---------------

		جمع فصل بریال:		۳'۳۹۲'۷۷۴'۷۸۰	۱/۰۲×۱/۴۱			۲'۳۵۹'۰۴۲'۴۰۰
--	--	----------------	--	---------------	-----------	--	--	---------------

« برگه مالی »

فهرست بهای واحد پایه رشته آبیاری و زهکشی سال ۱۴۰۴

نام پروژه : عملیات بسترسازی و احداث زهکش های نام دستگاه اجرایی : گهر انرژی سیرجان نام مهندس مشاور : مهندس قدس نیرو
داخلی و خارجی سایت ۹۰ هکتاری

کد پروژه :

تاریخ : ۱۴۰۵/۰۱/۱۹

کد و عنوان طرح :

ردیف	*	شماره	شرح کامل		واحد	بهای واحد	مقدار	جمع بریال
			شرح ملاحظات					

۱۵ - حمل و نقل

۳۶		۱۵۰۸۰۵	حمل به دیو خاک نباتی	مترمکعب - کیلومتر	۴۰'۶۰۰/۰	۳۰۴'۶۰۰/۰۰	۱۲'۳۶۶'۷۶۰'۰۰۰
۳۹		۱۵۰۸۰۸	حمل آب برای استفاده در عملیات خاکی	مترمکعب - کیلومتر	۸۱'۳۰۰/۰	۳۶۲'۵۹۲/۰۰	۲۹'۴۷۸'۷۲۹'۶۰۰
۴۱		۱۵۰۸۱۴	حمل بتن با تراک میکسر	مترمکعب - کیلومتر	۱۲۶'۵۰۰/۰	۱۲۵'۳۰۴/۰۰	۱۵'۸۵۰'۹۵۶'۰۰۰
۴۲		۱۵۰۸۱۹	حمل انواع قطعات بتنی پیش ساخته و جدولهای بتنی بر حسب حجم بتن پیش ساخته (حجم فیزیکی مورد نظر نیست)	مترمکعب - کیلومتر	۱۶۰'۰۰۰/۰	۳'۴۳۲/۰۰	۵۴۹'۱۲۰'۰۰۰
۴۳		۱۵۰۹۰۱	حمل میلگرد	تن - کیلومتر	۲۱'۴۰۰/۰	۲'۷۷۹/۶۰	۵۹'۴۸۳'۴۴۰
۴۴		۱۵۰۹۰۲	حمل انواع آهن آلات	تن - کیلومتر	۲۱'۴۰۰/۰	۱'۵۱۶/۲۰	۳۲'۴۴۶'۶۸۰

۵۸'۳۳۷'۴۹۵'۷۲۰

۱/۰۲×۱/۴۱

جمع فصل بریال : ۸۳'۹۰۰'۹۸۶'۳۴۵

جدول ۱. ردیفهای مورداستفاده در فهرست یا فهرست های مورد عمل به ترتیب نزولی بهای کل ردیفها

موضوع کار : عملیات بسترسازی و احداث زهکش های نام دستگاه اجرایی: گهر انرژی سیرجان
داخلی و خارجی سایت ۹۰ هکتاری
کد و عنوان طرح : نام مهندس مشاور: مهندسی قدس نیرو
تاریخ : ۱۴۰۵/۰۱/۱۹
کد پروژه :

مبالغ به ریال

شماره	فهرست بهای رشته...	عنوان فصل	شماره ردیف	شرح مختصر ردیف	بهای کل ردیف
۱	راه، راه آهن و باند فرودگاه	زیراساس، اساس، زیربالاست و بالاست	۱۴۰۱۰۲	تهیه مصالح زیر اساس، بارگیری و حمل تا فاصله یک کیلومتری معدن و باراندازی در محل مصرف، وقتی که دانه بندی صفر تا ۳۸ میلیمتر باشد.	۲۷۵'۶۲۲'۷۶۸'۰۰۰
۲	راه، راه آهن و باند فرودگاه	حمل و نقل	۲۰۰۵۰۸	حمل آب برای استفاده در عملیات خاکریزی، زیراساس، اساس و تثبیت مازاد بر یک کیلومتر	۱۴۲'۵۰۰'۰۳۸'۴۰۰
۳	راه، راه آهن و باند فرودگاه	حمل و نقل	۲۰۰۵۱۱	حمل زیراساس مازاد بر یک کیلومتر	۱۳۳'۴۲۹'۴۶۴'۰۰۰
۴	راه، راه آهن و باند فرودگاه	حمل و نقل	۲۰۰۵۰۶	حمل به دپو مصالح نامناسب یا مازاد (خاکی، سنگی و لجنی)	۱۱۱'۸۱۲'۴۰۰'۰۰۰
۵	راه، راه آهن و باند فرودگاه	عملیات خاکی باماشین	۰۳۴۴۰۱	خاکبرداری در زمین نوع I و حمل مواد حاصله از آن تا فاصله ۵۰ متر از مرکز ثقل برداشت و توده کردن.	۹۶'۴۸۶'۳۹۰'۰۰۰
۶	راه، راه آهن و باند فرودگاه	عملیات خاکی باماشین	۰۳۵۳۰۱	پخش، آب پاشی، تسطیح، پروفیله کردن، رگلاژ و کوبیدن قشرهای خاکریزی، با تراکم کمتر از ۹۵ درصد به هر ضخامت مطابق با مشخصات.	۷۶'۰۲۶'۳۱۲'۰۰۰
۷	راه، راه آهن و باند فرودگاه	عملیات خاکی باماشین	۰۳۴۹۰۱	بارگیری مواد حاصل از عملیات خاکی (خاک، سنگ و لجن و نظایر آن) و تخلیه	۷۰'۶۴۰'۱۰۰'۰۰۰
۸	آبیاری و زهکشی	بتن درجا	۰۹۰۲۰۱	تهیه مصالح و اجرای بتن ۲۵۰ کیلوگرم سیمان در مترمکعب، برای پوشش کانالها با دست (لاینینگ)، به هر ضخامت، با عرض کف کمتر از ۶۰ سانتیمتر.	۳۹'۲۴۱'۲۳۶'۵۱۰
۹	آبیاری و زهکشی	حمل و نقل	۱۵۰۸۰۸	حمل آب برای استفاده در عملیات خاکی	۲۳'۴۱۸'۳۰۲'۴۰۰
۱۰	آبیاری و زهکشی	حمل و نقل	۱۵۰۸۱۴	حمل بتن با تراک میکسر	۱۵'۵۱۱'۴۷۰'۴۸۰
۱۱	آبیاری و زهکشی	بتن درجا	۰۹۴۴۱۱*	افزودن روان کننده و ژل میکرو سیلیس	۱۴'۶۲۴'۱۴۸'۰۰۰
۱۲	آبیاری و زهکشی	حمل و نقل	۱۵۰۸۰۵	حمل به دپو خاک نباتی	۱۲'۶۱۴'۰۹۵'۲۰۰
۱۳	آبیاری و زهکشی	عملیات خاکی باماشین	۰۳۴۶۰۲	کانال کنی به شکل های مختلف با عرض کف تمام شده کمتر از ۴ متر در زمین نوع II و حمل مواد حاصله از آن تا فاصله ۵۰ متر از مرکز ثقل برداشت و توده کردن.	۱۱'۹۷۸'۰۳۰'۳۴۰
۱۴	آبیاری و زهکشی	عملیات خاکی باماشین	۰۳۵۳۰۱	پخش، آب پاشی، تسطیح، پروفیله کردن، رگلاژ و کوبیدن قشرهای خاکریزی و توونان، با تراکم کمتر از ۹۵ درصد به هر ضخامت مطابق با مشخصات.	۱۰'۹۰۱'۳۵۲'۰۰۰
۱۵	آبیاری و زهکشی	حمل و نقل	۱۵۰۸۰۸	حمل آب برای استفاده در عملیات خاکی	۶'۶۰۷'۵۴۳'۶۸۰
۱۶	آبیاری و زهکشی	قالب بندی	۰۶۰۱۰۱	تهیه وسایل و قالب بندی پی ها یا دیوارهای بتنی که ارتفاع دیوار تا ۲ متر باشد .	۶'۶۰۷'۴۵۸'۰۰۰

توضیح: بهای واحد ردیفها با احتساب ضرایب فهرست بها، بجز ضریب بالاسری و هزینه تجهیز و برچیدن کارگاه می باشد.

مهر و امضای پیمانکار

مهر و امضای مهندس مشاور

جدول ۱. ردیفهای مورد استفاده در فهرست یا فهرست های مورد عمل به ترتیب نزولی بهای کل ردیفها

کد پروژه ه:

نام دستگاه اجرایی: گهر انرژی سیرجان

موضوع کار: عملیات بسترسازی و احداث زهکش های

داخلی و خارجی سایت ۹۰ هکتاری

تاریخ: ۱۴۰۵/۰۱/۱۹

نام مهندس مشاور: مهندسی قدس نیرو

کد و عنوان طرح:

مبالغ به ریال

شماره	فهرست بهای رشته...	عنوان فصل	شماره ردیف	شرح مختصر ردیف	بهای کل ردیف
۱۷	راه، راه آهن و باند فرودگاه	عملیات خاکی باماشین	۰۳۴۱۰۱	شخم زدن هر نوع زمین با هر وسیله مکانیکی، به عمق تا ۱۵ سانتی متر.	۶'۱۳۲'۲۴۰'۰۰۰
۱۸	آبیاری و زهکشی	کارهای فولادی بامیلگرد	۰۷۰۲۰۵	تهیه، بریدن، خم کردن و کار گذاشتن میلگرد آجدار از نوع AIII به قطر ۱۲ تا ۱۸ میلیمتر برای بتن مسلح با سیم پیچی لازم.	۶'۰۶۷'۲۲۳'۵۶۸
۱۹	آبیاری و زهکشی	عملیات خاکی باماشین	۰۳۴۶۰۲	کانال کنی به شکل های مختلف با عرض کف تمام شده کمتر از ۴ متر در زمین نوع II و حمل مواد حاصله از آن تا فاصله ۵۰ متر از مرکز ثقل برداشت و توده کردن.	۴'۸۳۶'۶۲۷'۸۴۰
۲۰	آبیاری و زهکشی	کارهای فولادی	۰۸۰۴۱۰	تهیه مصالح فلزی به منظور تعبیه شکاف هدایت شبکه های آشغالگیر، دریچه های فرازبند و محافظت لبه های سازه های بتنی، از نیشی و ناودانی و غیره، با یک دست رنگ ضد زنگ.	۴'۱۲۱'۹۵۰'۵۶۰
۲۱	آبیاری و زهکشی	کارهای فولادی	۰۸۴۴۱۰*	نصب آیتم ۰۸۰۴۱۰	۴'۱۲۱'۹۵۰'۵۶۰
۲۲	آبیاری و زهکشی	عملیات خاکی بادست	۰۲۰۷۰۲	تسطیح و رگلاژ سطوح کانالهای شبکه آبیاری (تریمنینگ) با رواداری طبق مشخصات، که روی آنها پوشش بتنی قرار می گیرد.	۳'۹۱۰'۶۶۳'۶۸۰
۲۳	آبیاری و زهکشی	کارهای فولادی بامیلگرد	۰۷۰۲۰۳	تهیه، بریدن، خم کردن و کار گذاشتن میلگرد آجدار از نوع AIII به قطر ۲۰ و بیش از ۲۰ میلیمتر برای بتن مسلح، با سیم پیچی لازم.	۳'۶۰۰'۳۵۸'۲۶۰
۲۴	آبیاری و زهکشی	بتن درجا	۰۹۰۱۰۶	تهیه و اجرای بتن باشن و ماسه شسته طبیعی یا شکسته، از مصالح رودخانه ای، با ۳۵۰ کیلوگرم سیمان در مترمکعب بتن.	۲'۶۰۸'۶۱۳'۲۸۰
۲۵	آبیاری و زهکشی	عملیات خاکی باماشین	۰۳۴۳۰۱	برداشت خاک نباتی با هر وسیله مکانیکی و حمل مواد حاصله از آن تا فاصله ۵۰ متر از مرکز ثقل برداشت و توده کردن.	۲'۵۶۰'۱۰۲'۰۸۰
۲۶	راه، راه آهن و باند فرودگاه	عملیات تخریب	۰۱۰۱۰۱	بوته کنی در زمینهای پوشیده شده از بوته و خارج کردن ریشه های آن از محل عملیات.	۲'۴۶۷'۶۰۳'۳۸۰
۲۷	آبیاری و زهکشی	بتن پیش ساخته	۱۰۰۱۰۱	تهیه و نصب درپوش بتنی پیش ساخته با عیار ۳۰۰ کیلوگرم سیمان در مترمکعب، برای روی کانالها، چاهها و قناتها.	۲'۴۰۶'۲۲۳'۲۴۸
۲۸	آبیاری و زهکشی	عملیات خاکی باماشین	۰۳۵۴۰۱	اختلاط دو یا چند نوع مصالح.	۲'۱۱۴'۲۹۶'۸۰۰
۲۹	آبیاری و زهکشی	عملیات خاکی بادست	۰۲۰۷۰۳	آبپاشی و کوبیدن سطوح خاکبرداری شده یا سطوح زمین طبیعی تا حد تراکم ۹۵ درصد پروکتور استاندارد.	۱'۷۶۷'۰۱۵'۳۶۰

توضیح: بهای واحد ردیفها با احتساب ضرایب فهرست بها، بجز ضریب بالاسری و هزینه تجهیز و برچیدن کارگاه می باشد.

مهر و امضای پیمانکار

مهر و امضای مهندس مشاور

جدول ۱. ردیفهای مورداستفاده در فهرست یا فهرست های مورد عمل به ترتیب نزولی بهای کل ردیفها

کد پروژه :

نام دستگاه اجرایی: گهر انرژی سیرجان

موضوع کار : عملیات بسترسازی و احداث زهکش های

داخلی و خارجی سایت ۹۰ هکتاری

تاریخ : ۱۴۰۵/۰۱/۱۹

نام مهندس مشاور: مهندسی قدس نیرو

کد و عنوان طرح :

مبالغ به ریال

شماره	فهرست بهای رشته...	عنوان فصل	شماره ردیف	شرح مختصر ردیف	بهای کل ردیف
۳۰	آبیاری و زهکشی	بتن درجا	۰۹۰۱۰۶	تهیه و اجرای بتن باشن و ماسه شسته طبیعی یا شکسته، از مصالح رودخانه ای، با ۳۵۰ کیلوگرم سیمان در مترمکعب بتن.	۱'۴۹۸'۲۸۰'۴۴۸
۳۱	آبیاری و زهکشی	عملیات خاکی باماشین	۰۳۵۲۰۱	تسطیح، آب پاشی و کوبیدن بستر خاکریزها یا کف ترانشه ها و مانند آنها با تراکم کمتر از ۹۵ درصد به هر روش، تا عمق ۱۵ سانتی متر.	۱'۲۷۸'۹۵۷'۶۰۰
۳۲	آبیاری و زهکشی	کارهای فولادی	۰۸۰۴۰۷	تهیه و نصب درجه های فلزی و انواع پل های فلزی روی آبروها و کانالها از ناودانی، تیر آهن، ورق و سایر پروفیل های لازم، با جوشکاری و ساییدن.	۱'۰۴۹'۳۲۵'۰۰۰
۳۳	آبیاری و زهکشی	قالب بندی	۰۶۰۱۰۱	تهیه وسایل و قالب بندی پی ها یا دیوارهای بتنی که ارتفاع دیوار تا ۲ متر باشد .	۱'۰۲۴'۶۶۴'۲۵۶
۳۴	آبیاری و زهکشی	حمل و نقل	۱۵۰۸۱۴	حمل بتن با تراک میکسر	۶۵۶'۵۰۴'۶۴۰
۳۵	آبیاری و زهکشی	حمل و نقل	۱۵۰۸۱۹	حمل انواع قطعات بتنی پیش ساخته و جدولهای بتنی بر حسب حجم بتن پیش ساخته (حجم فیزیکی مورد نظر نیست)	۵۶۰'۱۰۲'۴۰۰
۳۶	آبیاری و زهکشی	بتن درجا	۰۹۰۱۰۱	تهیه و اجرای بتن باشن و ماسه شسته طبیعی یا شکسته، از مصالح رودخانه ای، با ۱۰۰ کیلوگرم سیمان در مترمکعب بتن.	۴۵۷'۵۳۰'۹۹۶
۳۷	آبیاری و زهکشی	عملیات تخریب	۰۱۰۱۰۱	بوته کنی در زمینهای پوشیده شده از بوته و خارج کردن ریشه های آن از محل عملیات.	۱۸۵'۴۱۶'۶۲۰
۳۸	آبیاری و زهکشی	بتن درجا	۰۹۰۱۰۲	تهیه و اجرای بتن باشن و ماسه شسته طبیعی یا شکسته، از مصالح رودخانه ای، با ۱۵۰ کیلوگرم سیمان در مترمکعب بتن.	۹۲'۸۰۸'۵۷۶
۳۹	آبیاری و زهکشی	حمل و نقل	۱۵۰۹۰۱	حمل میلگرد	۶۰'۶۷۳'۱۰۹
۴۰	آبیاری و زهکشی	حمل و نقل	۱۵۰۸۰۸	حمل آب برای استفاده در عملیات خاکی	۴۲'۴۵۸'۱۱۲
۴۱	آبیاری و زهکشی	حمل و نقل	۱۵۰۹۰۲	حمل انواع آهن آلات	۳۳'۰۹۵'۶۱۴
۴۲	آبیاری و زهکشی	بتن درجا	۰۹۰۳۰۱	اضافه بها به ردیفهای بتن ریزی، چنانچه بتن در ضخامتهای ۱۵ سانتیمتر یا کمتر اجرا شود.	۲۵'۳۸۵'۷۶۰
۴۳	آبیاری و زهکشی	عملیات خاکی باماشین	۰۳۵۲۰۱	تسطیح، آب پاشی و کوبیدن بستر خاکریزها یا کف ترانشه ها و مانند آنها با تراکم کمتر از ۹۵ درصد به هر روش، تا عمق ۱۵ سانتی متر.	۱'۴۱۰'۰۴۸
۴۴	آبیاری و زهکشی	بتن درجا	۰۹۰۶۰۱	اضافه بها برای مصرف سیمان نوع ۲ در بتن و یا ملاتها به جای سیمان نوع ۱.	۱۰۵'۱۰۱

توضیح: بهای واحد ردیفها با احتساب ضرایب فهرست بها، بجز ضریب بالاسری و هزینه تجهیز و برچیدن کارگاه می باشد.

مهر و امضای پیمانکار

مهر و امضای مهندس مشاور

جدول ۲. ردیفهایی که در مجموع حایز حداقل ۸۰٪ درصد مبلغ برآورد هزینه کل کار هستند

موضوع کار : عملیات بسترسازی و احداث زهکش های نام دستگاه اجرایی: گهر انرژی سیرجان داخلی و خارجی سایت ۹۰ هکتاری

کد پروژه: ۱۴۰۵/۰۱/۱۹

نام مهندس مشاور: مهندسی قدس نیرو

کد و عنوان طرح :

مبالغ به ریال

شماره	شماره فصل	عنوان فصل	شماره ردیف	شرح ردیف	واحد	بهای واحد	مقدار	بهای کل ردیف	% بهای ردیف نسبت به برآورد کل
-------	-----------	-----------	------------	----------	------	-----------	-------	--------------	-------------------------------

فهرست بهای واحد پایه رشته راه، راه آهن و باند فرودگاه

۱/۷۶	۹۶'۴۸۶'۳۹۰'۰۰۰	۲۹۷'۰۰۰/۰۰	۳۲۴'۸۷۰	مترمکعب	خاکبرداری در زمین نوع I و حمل مواد حاصله از آن تا فاصله ۵۰ متر از مرکز ثقل برداشت و توده کردن.	۰۳۴۴۰۱	عملیات خاکی باماشین	۳	۱
۶/۴۱	۷۰'۶۴۰'۱۰۰'۰۰۰	۲۷۰'۰۰۰/۰۰	۲۶۱'۶۳۰	مترمکعب	بارگیری مواد حاصل از عملیات خاکی (خاک، سنگ و لجن و نظایر آن) و تخلیه	۰۳۴۹۰۱	عملیات خاکی باماشین	۳	۲
۶/۹۰	۷۶'۰۲۶'۳۱۲'۰۰۰	۲۱۴'۸۰۰/۰۰	۳۵۳'۹۴۰	مترمکعب	پخش، آبپاشی، تسطیح، پروفیله کردن، رگلاژ و کوبیدن قشرهای خاکریزی، با تراکم کمتر از ۹۵ درصد به هر ضخامت مطابق با مشخصات.	۰۳۵۳۰۱	عملیات خاکی باماشین	۳	۳
۲۵/۰۲	۲۷۵'۶۲۲'۷۶۸'۰۰۰	۲۱۴'۸۰۰/۰۰	۱'۲۸۳'۱۶۰	مترمکعب	تهیه مصالح زیر اساس، بارگیری و حمل تا فاصله یک کیلومتری معدن و باراندازی در محل مصرف، وقتی که دانه بندی صفر تا ۳۸ میلیمتر باشد.	۱۴۰۱۰۲	زیراساس، اساس، زیربالاست و بالاست	۱۴	۴
۱۰/۱۵	۱۱۱'۸۱۲'۴۰۰'۰۰۰	۲'۷۰۰'۰۰۰/۰۰	۴۱'۴۱۲	مترمکعب - کیلومتر	حمل به دپو مصالح نامناسب یا مازاد (خاکی، سنگی و لجنی)	۲۰۰۵۰۶	حمل و نقل	۲۰	۵
۱۲/۹۲	۱۴۲'۵۰۰'۰۳۸'۴۰۰	۱'۷۱۸'۴۰۰/۰۰	۸۲'۹۲۶	مترمکعب - کیلومتر	حمل آب برای استفاده در عملیات خاکریزی، زیراساس، اساس و تثبیت مازاد بر یک کیلومتر	۲۰۰۵۰۸	حمل و نقل	۲۰	۶
۱۲/۱۱	۱۳۳'۴۲۹'۴۶۴'۰۰۰	۳'۲۲۲'۰۰۰/۰۰	۴۱'۴۱۲	مترمکعب - کیلومتر	حمل زیراساس مازاد بر یک کیلومتر	۲۰۰۵۱۱	حمل و نقل	۲۰	۷

جمع رشته بریال: ۸۲/۲۸ ۹۰۶'۵۱۷'۴۷۲'۴۰۰

جمع کل بریال: ۸۲/۲۸ ۹۰۶'۵۱۷'۴۷۲'۴۰۰

توضیح: بهای واحد ردیفها با احتساب ضرایب فهرست بها، بجز ضریب بالاسری و هزینه تجهیز و برچیدن کارگاه میباشد

مهر و امضای پیمانکار

مهر و امضای مهندس مشاور

جدول شماره ۳. مقایسه مبلغ پیشنهادی پیمانکار با مبلغ برآورد بر حسب هر فصل

فهرست بهای واحد پایه رشته راه، راه آهن و باند فرودگاه سال ۱۴۰۴

کد پروژه:

موضوع کار: عملیات بسترسازی و احداث زهکش های نام دستگاه اجرایی: گهر انرژی سیرجان

داخلی و خارجی سایت ۹۰ هکتاری

تاریخ: ۱۴۰۵/۰۱/۱۹

نام مهندس مشاور: مهندسی قدس نیرو

کد و عنوان طرح:

مبالغ به ریال

ردیف	شماره فصل	عنوان فصل	برآورد فصل			درصد برآورد فصل نسبت به برآورد رشته	تعداد ردیفها	تعداد ردیفهایی که تجزیه بها لازم دارند	مبلغ پیشنهادی پیمانکار		درصد پیشنهادی پیمانکار
			ردیفهای پایه	ردیفهای غیرپایه	جمع پایه و غیرپایه				اضافه	تخفیف	
			۱	۱	عملیات تخریب				۲'۴۶۷'۶۰۳'۳۸۰		
۲	۳	عملیات خاکی باماشین	۲۴۹'۲۸۵'۰۴۲'۰۰۰		۲۷/۲۴	۴	۳				
۳	۱۴	زیراساس، اساس، زیربلاست و بلاست	۲۷۵'۶۲۲'۷۶۸'۰۰۰		۳۰/۱۲	۱	۱				
۴	۲۰	حمل و نقل	۳۸۷'۷۴۱'۹۰۲'۴۰۰		۴۲/۳۷	۳	۳				
جمع کل:			۹۱۵'۱۱۷'۳۱۵'۷۸۰		۱۰۰/۰۰	۹	۷				

توضیح: بهای واحد ردیفها با احتساب ضرایب فهرست بها، بجز ضریب بالاسری و هزینه تجهیز و برچیدن کارگاه می باشد.

مهر و امضای پیمانکار

مهر و امضای مهندس مشاور

جدول شماره ۳. مقایسه مبلغ پیشنهادی پیمانکار با مبلغ برآورد بر حسب هر فصل

فهرست بهای واحد پایه رشته آبیاری و زهکشی سال ۱۴۰۴

کد پروژه:

موضوع کار: عملیات بسترسازی و احداث زهکش های نام دستگاه اجرایی: گهر انرژی سیرجان

داخلی و خارجی سایت ۹۰ هکتاری

تاریخ: ۱۴۰۵/۰۱/۱۹

نام مهندس مشاور: مهندسی قدس نیرو

کد و عنوان طرح:

مبالغ به ریال

ردیف	شماره فصل	عنوان فصل	برآورد فصل			درصد برآورد فصل نسبت به برآورد رشته	تعداد ردیفها	تعداد ردیفهایی که تجزیه بها لازم دارند	مبلغ پیشنهادی پیمانکار	درصد پیشنهادی پیمانکار	
			ردیفهای پایه	ردیفهای غیرپایه	جمع پایه و غیرپایه					اضافه	تخفیف
۵	۱	عملیات تخریب	۱۸۵'۴۱۶'۶۲۰		۰/۱۰	۱					
۶	۲	عملیات خاکی بادست	۵'۶۷۷'۶۷۹'۰۴۰		۳/۰۴	۲					
۷	۳	عملیات خاکی باماشین	۳۳'۶۷۰'۷۷۶'۷۰۸		۱۸/۰۵	۵					
۸	۶	قالب بندی	۷'۶۳۲'۱۲۲'۲۵۶		۴/۰۹	۱					
۹	۷	کارهای فولادی بامیلگرد	۹'۶۶۷'۵۸۱'۸۲۸		۵/۱۸	۲					
۱۰	۸	کارهای فولادی	۴'۱۲۱'۹۵۰'۵۶۰	۵'۱۷۱'۲۷۵'۵۶۰	۴/۹۸	۳					
۱۱	۹	بتن درجا	۵۸'۵۴۸'۱۰۸'۶۷۱	۱۴'۶۲۴'۱۴۸'۰۰۰	۳۱/۳۸	۷					
۱۲	۱۰	بتن پیش ساخته	۲'۴۰۶'۲۲۳'۲۴۸		۱/۲۹	۱					
۱۳	۱۵	حمل و نقل	۵۹'۵۰۴'۲۴۵'۶۳۵		۳۱/۸۹	۶					
جمع کل:			۱۸'۷۴۴'۰۹۸'۵۶۰	۱۶۷'۸۳۹'۲۸۱'۵۶۶	۱۰۰/۰۰	۲۸					

توضیح: بهای واحد ردیفها با احتساب ضرایب فهرست بها، بجز ضریب بالاسری و هزینه تجهیز و برچیدن کارگاه می باشد.

مهر و امضای پیمانکار

مهر و امضای مهندس مشاور

جدول ۴. مقایسه مبلغ پیشنهادی پیمانکار با مبلغ برآورد
بر حسب هر رشته و کل کار

کد پروژه:

موضوع کار: عملیات بسترسازی و احداث زهکش های
داخلی و خارجی سایت ۹۰ هکتاری

نام مهندس مشاور: مهندسی قدس نیرو

کد و عنوان طرح:

تاریخ: ۱۴۰۵/۰۱/۱۹

مبالغ به ریال

شماره	رشته	جمع فصلها	درصد پیشنهادی پیمانکار	
			درصد نسبت به برآورد کل	اضافه / تخفیف
۴	راه، راه آهن و باند فرودگاه	۹۱۵'۱۱۷'۳۱۵'۷۸۰	۵۶/۶۴	
		برآورد پیشنهادی		
۱۰	آبیاری و زهکشی	۱۸۶'۵۸۵'۳۸۰'۱۲۶	۱۱/۵۵	
		برآورد پیشنهادی		
	هزینه بالاسری	۴۵۱'۶۹۸'۱۰۵'۳۲۲	۲۷/۹۶	
		برآورد پیشنهادی		
	هزینه تجهیز و برچیدن کارگاه	۶۲'۱۳۶'۰۳۲'۰۴۹	۳/۸۵	
		برآورد پیشنهادی		
	جمع (برآورد کل)	۱'۶۱۵'۵۳۶'۸۳۳'۲۷۷	۱۰۰	
		برآورد پیشنهادی		

توضیح: بهای واحد ردیفها با احتساب ضرایب فهرست بها، بجز ضریب بالاسری و هزینه تجهیز و برچیدن کارگاه می باشد.

مهر و امضای پیمانکار

مهر و امضای مهندس مشاور



« جدول ۵ . تجزیه بهای اقلام کار »

نام پروژه :

نام دستگاه اجرایی :

کد پروژه :

کد و عنوان طرح :

نام مهندس مشاور :

تاریخ : ۱۴۰۵/۰۱/۱۹

مبالغ به ریال

شماره ردیف آنالیز :									
واحد :					مقدار :				
ردیف	کد عامل	واحد	مقیاس	مقدار مقیاس	بهای واحد	بهای کل	k	بهای کل * k	
	/وزنی :								
			مقایسه پیشنهاد نسبت به برآورد (درصد)		جمع بهای واحد ردیف یا ردیفهای معادل :				
	+								
	-								
	*	=			بهای واحد نزولی:				
	*	=			بهای کل نزولی:				

۱ توضیح مقیاس : حجم عملیات در نظر گرفته شده برای کارسنجی کار و ردیف ها

۲ توضیح ماشین آلات: مدت زمان در نظر گرفته شده برای کارکرد ماشین آلات، در حالت متوقف تا رسیدن نوبت کار یک سوم (۱/۳) زمان کارکرد لحاظ شود.

مهر و امضای پیمانکار

جدول (الف): مبلغ و ضرایب پیشنهادی جزء برای هر فصل

موضوع پروژه: عملیات بسترسازی و احداث زهکش های داخلی و خارجی سایت ۹۰ محل اجرا: هکتاری

رشته: راه، راه آهن و باند فرودگاه

فهرست بهای واحد پایه سال: ۱۴۰۴

مبالغ به ریال

فصل	عنوان فصول	برآورد فصل (اقدام پایه و غیرپایه)	برآورد فصل پس از اعمال تمامی ضرایب	مبلغ پیشنهادی پیمانکار با احتساب تمامی ضرایب و هزینه های مورد نظر	ضریب پیشنهادی جزء
۱	عملیات تخریب	۲'۴۱۹'۲۱۹'۰۰۰	۳'۴۷۹'۳۲۰'۷۶۶		
۳	عملیات خاکی باماشین	۲۴۴'۳۹۷'۱۰۰'۰۰۰	۳۵۱'۴۹۱'۹۰۹'۲۲۰		
۱۴	زیراساس، اساس، زیربالاست و بالاست	۲۷۰'۲۱۸'۴۰۰'۰۰۰	۳۸۸'۶۲۸'۱۰۲'۸۸۰		
۲۰	حمل و نقل	۳۸۰'۱۳۹'۱۲۰'۰۰۰	۵۴۶'۷۱۶'۰۸۲'۳۸۴		
جمع		۸۹۷'۱۷۳'۸۳۹'۰۰۰	۱'۲۹۰'۳۱۵'۴۱۵'۲۵۰		

جدول (الف): مبلغ و ضرایب پیشنهادی جزء برای هر فصل

موضوع پروژه: عملیات بسترسازی و احداث زهکش های داخلی و خارجی سایت ۹۰ محل اجرا: هکتاری

هکتاری

رشته: آبیاری و زهکشی

فهرست بهای واحد پایه سال: ۱۴۰۴

مبالغ به ریال

فصل	عنوان فصول	برآورد فصل (اقدام پایه و غیرپایه)	برآورد فصل پس از اعمال تمامی ضرایب	مبلغ پیشنهادی پیمانکار با احتساب تمامی ضرایب و هزینه های مورد نظر	ضریب پیشنهادی جزء
۱	عملیات تخریب	۱۸۱'۷۸۱'۰۰۰	۲۶۱'۴۳۷'۴۳۴		
۲	عملیات خاکی بادست	۵'۵۶۶'۳۵۲'۰۰۰	۸'۰۰۵'۵۲۷'۴۴۶		
۳	عملیات خاکی باماشین	۳۳'۰۱۰'۵۶۵'۴۰۰	۴۷'۴۷۵'۷۹۵'۱۵۸		
۶	قالب بندی	۷'۴۸۲'۴۷۲'۸۰۰	۱۰'۷۶۱'۲۹۲'۳۸۱		
۷	کارهای فولادی بامیلگرد	۹'۴۷۸'۰۲۱'۴۰۰	۱۳'۶۳۱'۲۹۰'۳۷۷		
۸	کارهای فولادی	۹'۱۱۱'۰۰۶'۰۰۰	۱۳'۱۰۳'۴۴۸'۸۳۰		
۹	بتن درجا	۵۷'۴۰۰'۱۰۶'۵۴۰	۸۲'۵۵۲'۸۳۳'۲۲۶		
۱۰	بتن پیش ساخته	۲'۳۵۹'۰۴۲'۴۰۰	۳'۳۹۲'۷۷۴'۷۸۰		
۱۵	حمل و نقل	۵۸'۳۳۷'۴۹۵'۷۲۰	۸۳'۹۰۰'۹۸۶'۳۴۵		
	جمع	۱۸۲'۹۲۶'۸۴۳'۲۶۰	۲۶۳'۰۸۵'۳۸۵'۹۷۷		

جدول (ب) : مبلغ پیشنهادی جزء تجهیز و برچیدن کارگاه

تاریخ : ۱۴۰۵/۰۱/۱۹

پروژه : عملیات بسترسازی و احداث زهکش های داخلی و خارجی سایت
۹۰ هکتاری

محل اجرا :

فهرست بهای واحد پایه سال : ۱۴۰۴

کد پروژه :

عنوان	مبلغ برآورد تجهیز و برچیدن کارگاه	مبلغ پیشنهادی پیمانکار با احتساب تمامی ضرایب و هزینه های مورد نظر	ضریب پیشنهادی جزء
تجهیز و برچیدن کارگاه	۶۲'۱۳۶'۰۳۲'۰۴۹		

جدول (پ) : مبلغ پیشنهادی برای هر رشته ، تجهیز و برچیدن کارگاه و ضریب پیشنهادی کل

کد پروژه :

عملیات بسترسازی و احداث زهکش های داخلی و خارجی سایت

۹۰ هکتاری

تاریخ : ۱۴۰۵/۰۱/۱۹

محل اجرا :

مبالغ به ریال

ردیف	عنوان	مبلغ رشته پس از اعمال تمامی ضرایب	مبلغ پیشنهادی پیمانکار با احتساب تمامی ضرایب و هزینه های مورد نظر	ضریب پیشنهادی کل
۱	راه، راه آهن و باند فرودگاه	۱'۲۹۰'۳۱۵'۴۱۵'۲۵۰		
۲	آبیاری و زهکشی	۲۶۳'۰۸۵'۳۸۵'۹۷۷		
	تجهیز و برچیدن کارگاه بطور مقطوع	۶۲'۱۳۶'۰۳۲'۰۴۹		
	جمع	۱'۶۱۵'۵۳۶'۸۳۳'۲۷۶		



شرکت کهر انرژی سیروان

اسناد مناقصه عملیات بسترسازی و احداث زهکش های داخلی
و خارجی سایت ۹۰ هکتاری مطابق با شرح خدمات و نقشه های
پیوست

مناقصه عمومی شماره:
ع/۱۴۰۵/۰۱
تجدید شده نوبت اول

پیوست شماره (۴) شرایط خصوصی پیمان

پیمانکار یک نسخه از صفحه اول شرایط خصوصی پیمان را مهر و امضا نموده که در دفتر نماینده کارفرما نگهداری خواهد شد.
امضاء این برگه به منزله امضاء و تایید تمام صفحات شرایط خصوصی می باشد.

نماینده کارفرما:

نماینده مشاور:

نام و نام خانوادگی:

نام و نام خانوادگی:

نام و نام خانوادگی:

نام و نام خانوادگی:

امضاء

امضاء



اسناد مناقصه عملیات بسترسازی و احداث زهکش های داخلی و خارجی سایت ۹۰ هکتاری مطابق با شرح خدمات و نقشه های پیوست

این شرایط خصوصی، در توضیح و تکمیل موادی از شرایط عمومی پیمان است که تعیین تکلیف برخی از موارد در آنها، به شرایط خصوصی پیمان موكول شده است و.. شماره و حروف به کار رفته در مواد این شرایط خصوصی، همان شماره و حروف مربوط به آن در شرایط عمومی پیمان است. شرایط خصوصی پیمان بر شرایط عمومی اولویت دارد و تنها در مواردی که متن قرارداد یا شرایط خصوصی مسکوت بوده است شرایط عمومی ابلاغ شده از سوی سازمان برنامه و بودجه کشور به شماره ۵۴/۸۴۲-۱۰۲/۱۰۸۸ مورخ ۱۳۷۸/۳/۳ خواهد شد.

ماده ۱۸- ب) آخرین مهلت پیمانکار، برای ارائه برنامه زمانی تفصیلی اجرای کار ۷ روز از تاریخ مبادله پیمان است.

جزئیات روش تهیه برنامه زمانی تفصیلی و بهنگام کردن آن، به شرح زیر است:

پیمانکار باید پس از عقد قرارداد حداکثر ظرف مدت ۷ روز؛ سازمان و روش اجرا و برنامه تفصیلی زمان بندی عملیات اجرایی را براساس اطلاعات و نقشه های موجود و بازدیدهای محلی و مطالعات پرسنل فنی خود در محل طرح در چهارچوب مدت پیمان به کارفرما تحویل نماید. برنامه زمان بندی پیشنهادی در جدول پیوست مشخصات فنی خصوصی ارائه شده است. جزئیات سازمان و روش اجرا و برنامه تفصیلی زمان بندی عملیات اجرایی مزبور و نحوه ارائه آن با نظر کارفرما در قالب رئوس ذیل تعیین خواهد شد. تنظیم نحوه تقسیم کار به فعالیت های جزئی

(WORK BREAKDOWN STRUCTURE) WBS

برآورد زمان انجام هر فعالیت

تعیین تقدم و تأخر انجام فعالیت ها و وابستگی فعالیت ها

تخصیص منابع (نیروی انسانی، ماشین آلات و مصالح)

پیش بینی درصد پیشرفت ریالی ماهیانه طرح در طول مدت پیمان به تفکیک هر فعالیت

این برنامه باید شامل زمان بندی عملیات به صورت شبکه ای (نظیر MSP) و تخصیص منابع و تجهیزات باشد. پیمانکار براساس برنامه زمان بندی تفصیلی، اطلاعات زیر را نیز به عنوان پیوست های برنامه تفصیلی زمان بندی تهیه و به کارفرما ارائه خواهد نمود.

الف- نمودار سازمانی تشکیلات اجرایی کار به انضمام مشخصات و سوابق تحصیلی و تجربی مسئولان ذیصلاح کارگاه

ب- تعداد ماشین آلات مورد نیاز در مقاطع زمانی مختلف (با ذکر مشخصات، چگونگی تأمین، تعمیر، نگهداری، میزان و نحوه تأمین لوازم یدکی مربوطه)

پ- مواد و مصالح اصلی مورد نیاز و میزان و چگونگی تأمین آنها

در طول مدت پیمان هر ماه یکبار و به علاوه در زمان هایی که کارفرما تعیین نمایند، برنامه زمان بندی تفصیلی با توجه به آخرین وضعیت به وسیله پیمانکار مورد تجدیدنظر قرار گرفته و به تأیید و تصویب کارفرما خواهد رسید.

ماده ۱۸- ه) گزارش پیشرفت کار پیمانکار باید دارای جزئیات زیر باشد

پیمانکار موظف است در پایان هر ماه گزارش کاملی از کارهای انجام شده در آن ماه تهیه نماید. نحوه و ارائه و شکل گزارش می بایست به تأیید کارفرما رسانده شود. این گزارش شامل احجام و درصد فعالیت های انجام شده در هر بخش و میزان پیشرفت و تسریع یا تأخیر نسبت به برنامه زمان بندی مصوب و مشکلات اجرایی و نوع و میزان مصالح وارد شده، نوع و مقدار ماشین آلات موجود، نوع و تعداد و تخصص پرسنل موجود و موارد لازم دیگر خواهد بود.

در تهیه گزارش ها، فعالیت های انجام شده در هر بخش در آن ماه و تا ماه قبل با رنگ های متفاوت در نقشه مشخص گردیده و نیز تصاویر رنگی از کار به آن ضمیمه شود. این گزارش به تعداد نسخی که کارفرما اعلام می دارند تهیه و حداکثر تا پنجم ماه بعد ارسال شود. ضرورت دارد پیمانکار اقدام به تهیه یک فیلم DVD به مدت ۳ ساعت و همچنین تهیه دو سری آلبوم عکس از عملیات اجرایی در هر دوره ۱ ماهه از روند پیشرفت کار در طول اجرا بنماید. عملیات مذکور بایستی زیر نظر دستگاه نظارت کارفرما صورت



اسناد مناقصه عملیات بسترسازی و احداث زهکش های داخلی و خارجی سایت ۹۰ هکتاری مطابق با شرح خدمات و نقشه های پیوست

گیرد.

ماده ۲۰- الف) امکانات و تسهیلات تجهیز کارگاه، از قبیل ساختمان، راه، آب، برق، مخابرات و سوخت: تامین آب، برق، سوخت و مخابرات، و به طور کلی، تجهیز کامل کارگاه، به نحوی که برای اجرای کار طبق اسناد و مدارک پیمان لازم است، به عهده پیمانکار می باشد، در خصوص سوخت، کارفرما فقط معرفی نامه های لازم جهت ارایه به ارگان های ذیربط را صادر و در هر صورت تامین سوخت به عهده پیمانکار می باشد.

ماده ۲۰- ب و ۲۰- ز) کارفرما، به شرح زیر مصالح، تجهیزات و ماشین آلات را تأمین می کند کارفرما هیچگونه تعهدی در قبال تامین مصالح، تجهیزات و ماشین آلات ندارد. بدیهی است پرداخت کلیه عوارض قانونی استفاده از معدن مصالح و سایر مصالح و تجهیزات مصرفی بر عهده پیمانکار است.

ماده ۲۰- ح) تجهیز کارگاه

پیمانکار موظف است به هزینه خود و در چارچوب ردیف های تجهیز کارگاه نسبت به تامین و تجهیز موارد مشروحه زیر به منظور استفاده دستگاه نظارت اقدام نماید.

۱- دو دستگاه کانکس به ابعاد حداقل ۳ در ۱۲ متر معادل ۳۶ مترمربع دارای تجهیزات سرمایش و گرمایش، دارای دو اتاق و آبدارخانه میانی با شیرآلات، سینک و کابینت کاری، روشنایی و سپتیک با کیفیت مناسب به همراه زیرسازی، میز و صندلی اداری (۴ سری)، کامپیوتر اداری (۴ سری)، پرینتر سه کاره (۲ سری) (کلیه تجهیزات اداری تهیه شده بایستی نو و با کیفیت مورد تأیید کارفرما باشد)

۲- یک چشمه سرویس بهداشتی به همراه مخزن سپتیک جهت استفاده دستگاه نظارت به صورت مجزا (تخلیه مخزن سپتیک بر عهده پیمانکار می باشد)

۳- یک دستگاه خودروی سواری (پژو پارس، دنا یا سورن با مدل حداقل ۱۴۰۴) همراه با راننده بصورت تمام وقت و در اختیار کارفرما

۴- یک دستگاه خودروی عملیاتی (کی ام سی T8، کاپرا یا کلوک با مدل حداقل ۱۴۰۴) بدون راننده بصورت تمام وقت و در اختیار کارفرما

۵- تهیه نرم افزار تکسا جامع به روز رسانی شده در دو نسخه

۶- رعایت الزامات ایمنی بهداشت و محیط زیست

۷- امکانات تعمیرگاهی ماشین آلات (تجهیزات سرویس دوره ای و تعمیرات ماشین آلات سنگین) و سوخت رسانی شامل مخزن سوخت رسان سیار داخلی سایت به تعداد حداقل دو مخزن ۵۰۰۰ لیتری مجزا

ماده ۲۰- ه) پیمانکار باید مشخصات تعیین شده در زیر را در تأمین ماشین آلات رعایت کند

حداقل ماشین آلات مورد نیاز جهت اجرای پروژه در جدول پیوست ارائه گردیده است. کلیه ماشین آلات باید دارای کیفیت مناسب با قدرت و کارایی لازم جهت اجرای عملیات موضوع پیمان و مورد تأیید کارفرما باشند.

ماده ۲۱- ج) قسمت هایی از موضوع پیمان که پیمانکار باید بیمه کند و همچنین موارد یا حوادثی که باید مشمول بیمه گردد، به شرح زیر است

پیمانکار موظف است در طول مدت پیمان، کارکنان خود را در مقابل حوادث بیمه نماید. این بیمه از نوع بیمه مسئولیت مدنی بوده و به تعداد کارکنان و کارگران شاغل مورد نیاز با هماهنگی دستگاه نظارت بدون نام خواهد بود. هزینه این بیمه بر عهده پیمانکار بوده و پرداختی از این بابت بصورت جداگانه صورت نخواهد پذیرفت.



اسناد مناقصه عملیات بسترسازی و احداث زهکش های داخلی و خارجی سایت ۹۰ هکتاری مطابق با شرح خدمات و نقشه های پیوست

کلیه الزامات و ضوابط به HSE (ایمنی، بهداشت و محیط زیست) بایستی توسط پیمانکار رعایت گردد. همچنین جهت کاهش خطرات بایستی در نقاط لازم تابلوهای هشدار لازم نصب و تمهیدات ایمنی تامین شود. کلیه کارکنان و کارگران موظف به استفاده از لباس کار و کفش و کلاه ایمنی می باشند. مقررات مبحث دوازدهم مقررات ملی ساختمان بایستی به شکل کامل از سوی پیمانکار رعایت گردد.

در خصوص حق بیمه تامین اجتماعی کارکنان پیمانکار شاغل در این پیمان با توجه به اینکه کارکنان شاغل هیچگونه رابطه استخدامی با شرکت گهر انرژی ندارند، پیمانکار موظف است نسبت به پرداخت کلیه هزینه های قانونی پرسنل شاغل در پیمان مطابق با آخرین بخشنامه ها و دستورالعمل های مربوطه اقدام نماید.

پیمانکار همچنین موظف است کلیه کارهای موضوع پیمان را بیمه تمام خطر مهندسی نماید. پیمانکار باید ساختمان ها و وسایل تجهیز کارگاه و کلیه ماشین آلات را در مقابل کلیه حوادث از قبیل سیل و زلزله و آتش سوزی بیمه نماید. هزینه این بخش در تجهیز کارگاه لحاظ گردد.

پیمانکار مکلف است ظرف مدت ۱۰ روز نسبت به بیمه مسئولیت مدنی در قبال اشخاص ثالث شامل دو بخش مالی و جانی اقدام نماید بگونه ای که در صورت بروز هرگونه خسارت ناشی از عملیات اجرایی پیمان تحت پوشش قرار گیرد.

ماده ۲۲-ح) پس از ابلاغ نقشه ها و مدارک طراحی توسط کارفرما، بلافاصله پس از دریافت مراتب توسط پیمانکار، یک صورتجلسه رسمی تنظیم می گردد و در آن نوع مدارک، تعداد برگه ها، شماره نقشه ها که تاریخ و امضای طرفین را دارد به تأیید طرفین رسیده و این سند، مبدأ قانونی تحویل مدارک اجرایی خواهد بود.

پیمانکار ظرف ۷ روز از دریافت نقشه ها وظیفه بررسی و کشف مغایرات ها (در صورت وجود) بررسی امکان پذیری اجرا، کمبود اطلاعات را دارد.

در صورت یافتن هرگونه ابهام، تناقض، کمبود یا مشکل اجرایی، پیمانکار باید آن را به صورت مکتوب و ساختاریافته به دستگاه نظارت / کارفرما اعلام نماید.

پس از رفع تمام ابهامات و اطمینان از کامل بودن اطلاعات، پیمانکار باید نامه ای رسمی به کارفرما ارسال کند که در آن اعلام نماید:

پیمانکار موظف است قبل از تکمیل کارهای موضوع پیمان به هزینه خود اسناد زیر را تهیه و توسط مهندس مشاور به کارفرما تسلیم نماید. یک سری کامل نسخ قابل تکثیر و از جنس بادوام از کلیه نقشه های کارگاهی که کیفیت و نوع آنها قبلاً به تصویب مهندس مشاور و کارفرما رسیده باشد. دو سری از نقشه های چون ساخت (As Built) قابل تکثیر، یک سری برای کارفرما و یک سری جهت مهندس مشاور که کیفیت آنها مورد قبول مهندس مشاور و کارفرما باشد. بدیهی است CD نقشه ها (در محیط اتوکد و Civil3D) نیز از طرف پیمانکار به مهندس مشاور و کارفرما تحویل خواهد گردید.

ماده ۲۸- الف) کارفرما زمین مورد نیاز برای تجهیز کارگاه را به شرح زیر تعیین می کند

کارفرما تسهیلات و هماهنگی لازم جهت تحویل زمین را انجام داده و محل های مشخصی را به پیمانکار جهت تجهیز کارگاه (کانکس های اداری و رفاهی)، انبار مصالح و پارکینگ ماشین آلات در اختیار پیمانکار قرار خواهد داد و پس از آن پیمانکار موظف به تهیه پلان جزئیات تجهیز کارگاه متناسب با شرایط قرارداد و مبادله صورتجلسه مراتب با کارفرما / دستگاه نظارت خواهد بود.

ماده ۲۹- ه) تعدیل نرخ پیمان به شرح زیر است

طبق ماده ۵ متن قرارداد

ماده ۳۲- ج) هزینه های انجام آزمایش های زیر، به عهده پیمانکار است

پیمانکار موظف است انجام آزمایش های اولیه برای کنترل مرغوبیت کار بر روی مواد و مصالح لازم را برابر با استانداردها و ضوابط فنی



شرکت کهر انرژی سیربان

اسناد مناقصه عملیات بسترسازی و احداث زهکش های داخلی و خارجی سایت ۹۰ هکتاری مطابق با شرح خدمات و نقشه های پیوست

مناقصه عمومی شماره:
ع/۱۴۰۵/۰۱
تجدید شده نوبت اول

مربوطه در آزمایشگاه مورد تایید کارفرما و به هزینه خود انجام دهد.
پیمانکار می بایست هزینه های مربوط به آزمایشات کنترل کیفی را در ضریب بالاسری خود لحاظ نموده و از این بابت هیچگونه
هزینه اضافی پرداخت نخواهد شد.

ماده (۳۶) میزان، روش پرداخت و نحوه واریز پیش پرداخت پیمان بدین صورت است:

طبق متن قرارداد

ماده (۳۷) پرداختها:

برآورد هزینه بر اساس روش اجرایی و نقشه های پیوست اسناد در چارچوب احجام و آیتمهای اعلامی در اسناد حاضر تهیه
گردیده و در زمان اجرا مبنای پرداخت صورت وضعیتهای پیمانکار خواهد بود، در صورتی که هر یک از مناقصه گران روش
اجرایی متفاوت با شرح ارائه شده مورد انتظار را با هر هزینه ای مدنظر دارند می بایست تأثیر افزایشی یا کاهششی آن را در
ردیفهای برآوردی همین اسناد ملحوظ و در ضریب اعلامی پیمانکار در بخش پیشنهاد قیمت خود اعمال نمایند.
بدیهی است در زمان اجرا هیچگونه پرداخت اضافه ای ناشی از افزایش هزینه های اجرایی به دلیل تفاوت روش اجرا در نظر
گرفته نخواهد شد.

ماده ۵۰-ب-۶) خسارت تأخیر غیرمجاز پیمان (ناشی از کار پیمانکار)، به میزان و ترتیب زیر، از پیمانکار وصول می شود.
بررسی پرداخت هزینه تسریع در انجام کار در این بخش می تواند باشد.

طبق متن قرارداد

نماینده کارفرما

نام و نام خانوادگی

امضا

نماینده پیمانکار

نام و نام خانوادگی

امضا



شرکت کهر انرژی سیرجان

اسناد مناقصه عملیات بسترسازی و احداث زهکش های داخلی
و خارجی سایت ۹۰ هکتاری مطابق با شرح خدمات و نقشه های
پیوست

مناقصه عمومی شماره:
ع/۱۴۰۵/۰۱
تجدید شده نوبت اول

پیوست شماره (۵) شرایط عمومی پیمان

شرایط عمومی پیمان اسناد مناقصه همان شرایط عمومی پیمان منضم به بخشنامه شماره
۵۴/۸۴۲-۱۰۸۸-۱۰۲ مورخ ۱۳۷۸/۳/۳ سازمان برنامه و بودجه کشور می باشد.

پیمانکار یک نسخه از صفحه اول شرایط عمومی پیمان را مهر و امضا نموده که در دفتر نماینده کارفرما
نگهداری خواهد شد.
امضاء این برگه به منزله امضاء و تایید تمام صفحات شرایط عمومی می باشد.

نماینده کارفرما:

نام و نام خانوادگی:

نام و نام خانوادگی:

امضاء

نماینده مشاور:

نام و نام خانوادگی:

نام و نام خانوادگی:

امضاء



شرکت کهر انرژی سیرجان

اسناد مناقصه عملیات بسترسازی و احداث زهکش های داخلی
و خارجی سایت ۹۰ هکتاری مطابق با شرح خدمات و نقشه های
پیوست

مناقصه عمومی شماره:
ع/۱۴۰۵/۰۱
تجدید شده نوبت اول

پیوست شماره (۶)
مشخصات فنی
عمومی و خصوصی



شرکت کهر انرژی سیرجان

اسناد مناقصه عملیات بسترسازی و احداث زهکش های داخلی
و خارجی سایت ۹۰ هکتاری مطابق با شرح خدمات و نقشه های
پیوست

مناقصه عمومی شماره:
ع/۱۴۰۵/۰۱
تجدید شده نوبت اول

مطابق شرح عملیات اجرایی ارائه شده در پیوست اول اسناد مناقصه



شرکت کهر انرژی سیرجان

اسناد مناقصه عملیات بسترسازی و احداث زهکش های داخلی
و خارجی سایت ۹۰ هکتاری مطابق با شرح خدمات و نقشه های
پیوست

مناقصه عمومی شماره:
ع/۱۴۰۵/۰۱
تجدید شده نوبت اول

پیوست شماره (۷)
لیست تأمین کنندگان مجاز لوازم و تجهیزات



شرکت کهر انرژی سیرجان

اسناد مناقصه عملیات بسترسازی و احداث زهکش های داخلی
و خارجی سایت ۹۰ هکتاری مطابق با شرح خدمات و نقشه های
پیوست

مناقصه عمومی شماره:
ع/۱۴۰۵/۰۱
تجدید شده نوبت اول

ردیف	نام	نام سازنده
۱	میلگرد
۲	سیمان
۳	افزودنی های بتن	کلینیک بتن ایران، آبادگران، بتن شیمی خاتم



شرکت کهر انرژی سیرجان

اسناد مناقصه عملیات بسترسازی و احداث زهکش های داخلی
و خارجی سایت ۹۰ هکتاری مطابق با شرح خدمات و نقشه های
پیوست

مناقصه عمومی شماره:
ع/۱۴۰۵/۰۱
تجدید شده نوبت اول

اسناد مناقصه عملیات بسترسازی و احداث زهکش های داخلی و خارجی سایت ۹۰ هکتاری
مطابق با شرح خدمات و نقشه های پیوست

شامل:

عملیات خاکی، تسطیح، بسترسازی، اجرای شبکه کانالهای جمع آوری آب های سطحی و کنترل سیلاب

بخش سوم: محتویات پکت «ج»



شرکت کهر انرژی سیرپان

اسناد مناقصه عملیات بسترسازی و احداث زهکش های داخلی و خارجی سایت ۹۰ هکتاری مطابق با شرح خدمات و نقشه های پیوست

مناقصه عمومی شماره:
ع/۱۴۰۵/۰۱
تجدید شده نوبت اول

"برگ پیشنهاد قیمت"

امضاء کننده زیر پس از بررسی و آگاهی کامل و پذیرش تعهد اجرا و مسئولیت در مورد مطالب و مندرجات دعوتنامه شرکت در مناقصه، شرایط عمومی مناقصه و پیمان، مشخصات فنی عمومی، نقشه های کلی و تفصیلی اجرائی، فهرست مقادیر کار و قیمت های برآوردی کار، تعهد نامه اجرا و قبول مقررات و اسناد و مدارک عمومی مناقصه و پیمان، بطور کلی تمامی مدارک و اسناد مناقصه " اسناد مناقصه عملیات بسترسازی و احداث زهکش های داخلی و خارجی سایت ۹۰ هکتاری مطابق با شرح خدمات و نقشه های پیوست" شامل:

عملیات خاکی، تسطیح، بسترسازی، اجرای شبکه کانالهای جمع آوری آب های سطحی و کنترل سیلاب و پس از بازدید کامل از جميع شرایط و عوامل موجود از لحاظ انجام کارهای مورد مناقصه، پیشنهاد می نمایم که:

۱- عملیات موضوع مناقصه فوق را بر اساس شرایط و مشخصات مندرج در اسناد و مدارک مناقصه و طبق جدول تفکیک مبلغ پیشنهادی به شرح پیوست به مبلغ مقطوع

(به عدد) ریال انجام دهم.

(به حروف)

*مبلغ فوق الذکر شامل پیشنهاد قیمت پیمانکار جهت ارائه خدمات طراحی و مهندسی متناسب با شرح خدمات قرارداد می باشد.

*مبلغ پیشنهادی بدون مالیات بر ارزش افزوده می باشد، که در صورت مشمول شدن قرارداد به صورت مجزا توسط کارفرما پرداخت می گردد.

چنانچه این پیشنهاد مورد قبول قرار گیرد و به عنوان برنده مناقصه انتخاب شوم تعهد می نمایم که:

الف) اسناد و مدارک پیمان را بر اساس مراتب مندرج در اسناد و مدارک مناقصه امضاء نموده و همراه تضمین انجام تعهدات حداکثر ظرف مدت ۷ روز از تاریخ ابلاغ بعنوان برنده مناقصه (باستثنای روزهای تعطیل) تسلیم نمایم. در غیر این صورت تضمین شرکت در مناقصه اینجانب ضبط می گردد.

۲- تأیید می نمایم، که کلیه ضوابط اسناد و مدارک مناقصه جزء لاینفک این پیشنهاد محسوب می شود.

۳- اطلاع کامل دارم، که دستگاه مناقصه گزار الزامی برای واگذاری کار به هر یک از پیشنهادات ندارد و در قبول یا رد هر یک از پیشنهادات بدون نیاز به ذکر دلیل و بدون جبران خسارت مختار است.

۴- تحت عنوان تضمین شرکت در مناقصه و به منظور تعهد به امضاء و مبادله پیمان و تسلیم تضمین اجرای تعهد، تضمین موضوع بند ۳ "برگ پیشنهاد قیمت و شرایط تکمیل و ارسال آن" را به نفع کارفرما در پاکت "الف" تقدیم داشته ام.

۵- در تهیه نرخ پیشنهادی موارد ذیل مورد نظر بوده و در نرخ پیشنهادی منظور شده است.

۵-۱ تأیید می شود که جدول خلاصه تفکیک قیمت کل و همچنین اقلام تفکیکی مبلغ پیشنهاد پیمان تکمیل و ارائه گردیده است.

۵-۲ نرخ پیشنهادی شامل کلیه هزینه های افراد، تجهیزات و ماشین آلات و خرید اقلام، اجرای عملیات و سایر هزینه های مربوطه می باشد.

۵-۳ کلیه اسناد، مدارک و ضوابط مندرج در سند پیمان و شرایط مناقصه را که با انجام کار موضوع پیمان ارتباط دارد مطالعه نموده و از مفاد آن کلاً و جزئاً اطلاع حاصل شده است.

۵-۴ نسبت به امکان تامین افراد و تجهیزات و ماشین آلات و سرویس های لازم برای اجرای کار اطمینان حاصل نموده و همچنین میزان دستمزدها و سایر هزینه های مربوط به تجهیزات و ماشین آلات و خرید کالا را در قیمت مذکور از هر جهت منظور نموده است.



شرکت کهر انرژی سیرجان

اسناد مناقصه عملیات بسترسازی و احداث زهکش های داخلی و خارجی سایت ۹۰ هکتاری مطابق با شرح خدمات و نقشه های پیوست

مناقصه عمومی شماره:
ع/۱۴۰۵/۰۱
تجدید شده نوبت اول

- ۵-۵ هزینه های ناشی از اجرای قوانین و مقررات جمهوری اسلامی ایران به طور اعم بویژه قانون کار و آئین نامه های مربوط به بیمه تامین اجتماعی، مالیات و عوارض متعلقه در رابطه با این مناقصه، همچنین هزینه های حمل و نقل، بارگیری و باراندازی نیز با توجه به شرایط خصوصی پیمان منظور شده است.
- ۵-۶ در تهیه این پیشنهاد علاوه بر هزینه های ناشی از مفاد فوق الذکر سایر هزینه ها نیز در نظر گرفته شده و این شرکت تأیید می نماید، که مطالعات کافی بعمل آورده و هیچ نکته ابهامی باقی نمانده است.
- ۵-۷ آب و هوا، نزولات جوی، موقعیت جغرافیایی و شرایط اقلیمی محل کار (آب های زیر سطحی و ...) و امکانات اجرای عملیات در فصول مختلف را با توجه به مدت اجرای پروژه در نظر گرفته شده است.
- ۴-۶ اعلام می نماید که به محض امضاء و مبادله پیمان و ابلاغ شروع کار از سوی کارفرما نسبت به شروع کارهای موضوع پیمان اقدام نماید.
- ۷-۷ در صورتی که پیشنهاد این شرکت مورد قبول واقع شود مادام که سند پیمان به امضاء طرفین نرسیده است پیشنهاد حاضر و اعلام قبولی آن از طرف کارفرما در حکم پیمان معتبر تلقی خواهد شد.
- ۸-۸ مدارک و اسنادی که به ضمیمه ارسال می گردد به قرار زیر می باشد:
- ۸-۱ کلیه اسناد و مدارک مناقصه (پاکات "الف"، "ب" و "ج" لاک و مهر شده) در یک پاکت مجزا و بصورت مهر و لاک شده قرار گیرند.
- ۸-۲ بدین وسیله تأیید می نماید، که کارفرما در قبول یا رد این پیشنهاد با توجه به آئین نامه معاملاتی خود اختیار کامل دارد.
- ۸-۳ مهلت اعتبار این پیشنهاد قیمت، از زمان بازگشایی پاکت های مالی ۳ ماه بوده و تا ۳ ماه قابل تمدید است.
- ۸-۴ با تأیید مجدد مراتب فوق نسبت به امضاء این نامه مبادرت می نمایند:

نام شرکت / پیشنهاد دهنده:

آدرس شرکت / پیشنهاد دهنده:

کد اقتصادی شرکت / پیشنهاد دهنده:

نام و سمت صاحبان مجاز و تعهد آور / پیشنهاد دهنده:

امضاء / مهر شرکت / پیشنهاد دهنده:

تاریخ: / /

تلفن ثابت مدیر عامل:

تلفن همراه مدیر عامل:



شرکت کهر انرژی سیروان

اسناد مناقصه عملیات بسترسازی و احداث زهکش های داخلی و خارجی سایت ۹۰ هکتاری مطابق با شرح خدمات و نقشه های پیوست

مناقصه عمومی شماره:
ع/۱۴۰۵/۰۱
تجدید شده نوبت اول

توضیحات:

الف- برآورد مالی و روش اجرایی ارائه شده مبتنی بر روش مذکور در این اسناد می باشد و هرگونه پیشنهاد برای تغییر روش اجرایی یا اعمال روش جایگزین توسط پیمانکاران، صرفاً در چارچوب همین ردیفها قابل بررسی است و پیمانکاران می بایست برآورد مالی خود را با لحاظ ضرایب کاهش یا افزایشی و مطابق این چارچوب ارائه نمایند.

ب- مبلغ پیشنهادی برای هر ردیف نسبت به کل مبلغ پیشنهاد نباید از درصد ذکر شده در هر ستون بیشتر باشد.

نام پروژه یا موضوع کار: عملیات بسترسازی و احداث زهکش های داخلی و خارجی

سایت ۹۰ هکتاری

نام دستگاه اجرایی: گهر انرژی سیرجان

نام دستگاه نظارت:

نام مهندس مشاور: مهندسی قدس نیرو

کد و عنوان طرح:

کد و عنوان پروژه:

نوع اعتبار: سایر منابع

مدت پروژه:

فهرست پایه (سال): ۱۴۰۴

مبلغ پروژه:

۱'۶۱۵'۵۳۶'۸۳۳'۲۷۶

ریال

راه، راه آهن و باند فرودگاه

آبیاری و زهکشی

مساحت:

« ضرایب فصلی برآوردی پروژه »

فهرست بهای راه، راه آهن و باند فرودگاه سال ۱۴۰۴

کد پروژه:

نام پروژه: عملیات بسترسازی و احداث زهکش های داخلی و نام دستگاه اجرایی: گهر انرژی سیرجان

خارجی سایت ۹۰ هکتاری

تاریخ: ۱۴۰۵/۰۱/۱۹

نام مهندس مشاور: مهندسی قدس نیرو

کد و عنوان طرح:

منطقه ای	ترافیک	تعریض	صعوبت	تونل	بالاسری	حاصل تا ۱۴ رقم اعشار				شرح فصل	شماره فصل	
۱/۰۲۰۰۰۰۰۰۰	۱/۰	۱/۰	۱/۰	۱/۰	۱/۴۱۰۰۰۰۰	۱/۰	۱/۰	۱/۰	۱/۰	۱/۴۳۸۲۰۰۰۰۰	۱	عملیات تخریب
۱/۰۲۰۰۰۰۰	۱/۰	۱/۰	۱/۰	۱/۰	۱/۴۱۰۰۰۰۰	۱/۰	۱/۰	۱/۰	۱/۰	۱/۴۳۸۲۰۰۰۰۰	۲	عملیات خاکی بادست
۱/۰۲۰۰۰۰۰	۱/۰	۱/۰	۱/۰	۱/۰	۱/۴۱۰۰۰۰۰	۱/۰	۱/۰	۱/۰	۱/۰	۱/۴۳۸۲۰۰۰۰۰	۳	عملیات خاکی باماشین
۱/۰۲۰۰۰۰۰	۱/۰	۱/۰	۱/۰	۱/۰	۱/۴۱۰۰۰۰۰	۱/۰	۱/۰	۱/۰	۱/۰	۱/۴۳۸۲۰۰۰۰۰	۴	حفاری تونل
۱/۰۲۰۰۰۰۰	۱/۰	۱/۰	۱/۰	۱/۰	۱/۴۱۰۰۰۰۰	۱/۰	۱/۰	۱/۰	۱/۰	۱/۴۳۸۲۰۰۰۰۰	۵	حفاری، شمع کوبی و سپرکوبی
۱/۰۲۰۰۰۰۰	۱/۰	۱/۰	۱/۰	۱/۰	۱/۴۱۰۰۰۰۰	۱/۰	۱/۰	۱/۰	۱/۰	۱/۴۳۸۲۰۰۰۰۰	۶	عملیات بنایی باسنگ
۱/۰۲۰۰۰۰۰	۱/۰	۱/۰	۱/۰	۱/۰	۱/۴۱۰۰۰۰۰	۱/۰	۱/۰	۱/۰	۱/۰	۱/۴۳۸۲۰۰۰۰۰	۷	اندود و بندکشی
۱/۰۲۰۰۰۰۰	۱/۰	۱/۰	۱/۰	۱/۰	۱/۴۱۰۰۰۰۰	۱/۰	۱/۰	۱/۰	۱/۰	۱/۴۳۸۲۰۰۰۰۰	۸	قالب بندی و چوب بست
۱/۰۲۰۰۰۰۰	۱/۰	۱/۰	۱/۰	۱/۰	۱/۴۱۰۰۰۰۰	۱/۰	۱/۰	۱/۰	۱/۰	۱/۴۳۸۲۰۰۰۰۰	۹	کارهای فولادی با میلگرد
۱/۰۲۰۰۰۰۰	۱/۰	۱/۰	۱/۰	۱/۰	۱/۴۱۰۰۰۰۰	۱/۰	۱/۰	۱/۰	۱/۰	۱/۴۳۸۲۰۰۰۰۰	۱۰	کارهای فولادی سنگین
۱/۰۲۰۰۰۰۰	۱/۰	۱/۰	۱/۰	۱/۰	۱/۴۱۰۰۰۰۰	۱/۰	۱/۰	۱/۰	۱/۰	۱/۴۳۸۲۰۰۰۰۰	۱۱	کارهای فولادی سبک
۱/۰۲۰۰۰۰۰	۱/۰	۱/۰	۱/۰	۱/۰	۱/۴۱۰۰۰۰۰	۱/۰	۱/۰	۱/۰	۱/۰	۱/۴۳۸۲۰۰۰۰۰	۱۲	بتن درجا
۱/۰۲۰۰۰۰۰	۱/۰	۱/۰	۱/۰	۱/۰	۱/۴۱۰۰۰۰۰	۱/۰	۱/۰	۱/۰	۱/۰	۱/۴۳۸۲۰۰۰۰۰	۱۳	بتن پیش ساخته
۱/۰۲۰۰۰۰۰	۱/۰	۱/۰	۱/۰	۱/۰	۱/۴۱۰۰۰۰۰	۱/۰	۱/۰	۱/۰	۱/۰	۱/۴۳۸۲۰۰۰۰۰	۱۳.۲	بتن پیش ساخته - تهیه مصالح و ساخت تراورس متبولوک
۱/۰۲۰۰۰۰۰	۱/۰	۱/۰	۱/۰	۱/۰	۱/۴۱۰۰۰۰۰	۱/۰	۱/۰	۱/۰	۱/۰	۱/۴۳۸۲۰۰۰۰۰	۱۴	زیراساس، اساس، زیربالاست و بالاست
۱/۰۲۰۰۰۰۰	۱/۰	۱/۰	۱/۰	۱/۰	۱/۴۱۰۰۰۰۰	۱/۰	۱/۰	۱/۰	۱/۰	۱/۴۳۸۲۰۰۰۰۰	۱۵	آسفالت
۱/۰۲۰۰۰۰۰	۱/۰	۱/۰	۱/۰	۱/۰	۱/۴۱۰۰۰۰۰	۱/۰	۱/۰	۱/۰	۱/۰	۱/۴۳۸۲۰۰۰۰۰	۱۶	عایقکاری
۱/۰۲۰۰۰۰۰	۱/۰	۱/۰	۱/۰	۱/۰	۱/۴۱۰۰۰۰۰	۱/۰	۱/۰	۱/۰	۱/۰	۱/۴۳۸۲۰۰۰۰۰	۱۷	تأسیسات تونلها، بلهها، نقاط مه گیر و سطوح پروازی
۱/۰۲۰۰۰۰۰	۱/۰	۱/۰	۱/۰	۱/۰	۱/۴۱۰۰۰۰۰	۱/۰	۱/۰	۱/۰	۱/۰	۱/۴۳۸۲۰۰۰۰۰	۱۸	ساختمان ها، علایم و تجهیزات ایمنی
۱/۰۲۰۰۰۰۰	۱/۰	۱/۰	۱/۰	۱/۰	۱/۴۱۰۰۰۰۰	۱/۰	۱/۰	۱/۰	۱/۰	۱/۴۳۸۲۰۰۰۰۰	۱۸.۲	ساختمان ها، علایم و تجهیزات ایمنی - تهیه تابلوها
۱/۰۲۰۰۰۰۰	۱/۰	۱/۰	۱/۰	۱/۰	۱/۴۱۰۰۰۰۰	۱/۰	۱/۰	۱/۰	۱/۰	۱/۴۳۸۲۰۰۰۰۰	۱۹	متفرقه
۱/۰۲۰۰۰۰۰	۱/۰	۱/۰	۱/۰	۱/۰	۱/۴۱۰۰۰۰۰	۱/۰	۱/۰	۱/۰	۱/۰	۱/۴۳۸۲۰۰۰۰۰	۲۰	حمل و نقل
۱/۰۲۰۰۰۰۰	۱/۰	۱/۰	۱/۰	۱/۰	۱/۴۱۰۰۰۰۰	۱/۰	۱/۰	۱/۰	۱/۰	۱/۴۳۸۲۰۰۰۰۰	۲۱	کارهای دستمزدی
۱/۰	۱/۰	۱/۰	۱/۰	۱/۰	۱/۴۱۰۰۰۰۰	۱/۰	۱/۰	۱/۰	۱/۰	۱/۴۱۰۰۰۰۰۰۰	۲۲	ریل، سوزن و ملحقات
۱/۰۲۰۰۰۰۰	۱/۰	۱/۰	۱/۰	۱/۰	۱/۴۱۰۰۰۰۰	۱/۰	۱/۰	۱/۰	۱/۰	۱/۴۳۸۲۰۰۰۰۰	۲۳	اجرای روسازی راه آهن
۱/۰۲۰۰۰۰۰	۱/۰	۱/۰	۱/۰	۱/۰	۱/۴۱۰۰۰۰۰	۱/۰	۱/۰	۱/۰	۱/۰	۱/۴۳۸۲۰۰۰۰۰	۲۴	ژئوسنتتیک ها
۱/۰۲۰۰۰۰۰	۱/۰	۱/۰	۱/۰	۱/۰	۱/۴۱۰۰۰۰۰	۱/۰	۱/۰	۱/۰	۱/۰	۱/۴۳۸۲۰۰۰۰۰	۴۱	مصالح پایکار
۱/۰	۱/۰	۱/۰	۱/۰	۱/۰	۱/۰	۱/۰	۱/۰	۱/۰	۱/۰	۱/۰	۹۹	تجهیز و برچیدن کارگاه

درصد ردیفهای غیرپایه به جمع کل ردیفها	جمع با اعمال ضرایب	جمع			سال	فهرست بهای رشته	ردیف
		پایه و غیرپایه	غیرپایه	پایه			
	۱'۲۹۰'۳۱۵'۴۱۵'۲۵۰	۸۹۷'۱۷۳'۸۳۹'۰۰۰		۸۹۷'۱۷۳'۸۳۹'۰۰۰	۱۴۰۴	راه، راه آهن و باند فرودگاه	۱
۱۰/۰۴۶۹	۲۶۳'۰۸۵'۳۸۵'۹۷۷	۱۸۲'۹۲۶'۸۴۳'۲۶۰	۱۸'۳۷۸'۵۲۸'۰۰۰	۱۶۴'۵۴۸'۳۱۵'۲۶۰	۱۴۰۴	آبیاری و زهکشی	۲
		۱'۰۸۰'۱۰۰'۶۸۲'۲۶۰	۱۸'۳۷۸'۵۲۸'۰۰۰	۱'۰۶۱'۷۲۲'۱۵۴'۲۶۰		جمع	
	۱'۵۵۳'۴۰۰'۸۰۱'۲۲۷	جمع کل					
	۶۲'۱۳۶'۰۳۲'۰۴۹	هزینه تجهیز و برچیدن کارگاه					
	۱'۶۱۵'۵۳۶'۸۳۳'۲۷۶	مبلغ برآورد هزینه اجرای کار					
مبلغ برآورد هزینه اجرای کار به حروف : یک هزارمیلیارد و ششصد و پانزده میلیارد و پانصد و سی و شش میلیون و هشتصد و سی و سه هزار و دویست و هفتاد و شش ریال							

« خلاصه مالی برآورد بتفکیک فصول مختلف »

فهرست بهای راه، راه آهن و باند فرودگاه سال ۱۴۰۴

کد پروژه:

نام پروژه: عملیات بسترسازی و احداث زهکش های داخلی و نام دستگاه اجرایی: گهر انرژی سیرجان

خارجی سایت ۹۰ هکتاری

تاریخ: ۱۴۰۵/۰۱/۱۹

نام مهندس مشاور: مهندسی قدس نیرو

کد و عنوان طرح:

مبالغ به ریال

ردیف	فصل	شرح فصول	فهرست بها	ستاره دار	جمع فصل بریال
۱	۱	عملیات تخریب	۲'۴۱۹'۲۱۹'۰۰۰		۲'۴۱۹'۲۱۹'۰۰۰
۲	۳	عملیات خاکی باماشین	۲۴۴'۳۹۷'۱۰۰'۰۰۰		۲۴۴'۳۹۷'۱۰۰'۰۰۰
۳	۱۴	زیراساس، اساس، زیربلاست و بلاست	۲۷۰'۲۱۸'۴۰۰'۰۰۰		۲۷۰'۲۱۸'۴۰۰'۰۰۰
۴	۲۰	حمل و نقل	۳۸۰'۱۳۹'۱۲۰'۰۰۰		۳۸۰'۱۳۹'۱۲۰'۰۰۰
جمع:			۸۹۷'۱۷۳'۸۳۹'۰۰۰		
اضافه میشود: ۲/۰۰٪ ضریب منطقه ای			۹۱۵'۱۱۷'۳۱۵'۷۸۰		
اضافه میشود: ۴۱/۰۰٪ ضریب بالاسری			۱'۲۹۰'۳۱۵'۴۱۵'۲۵۰		
مجموع:			۱'۲۹۰'۳۱۵'۴۱۵'۲۵۰		
اضافه میشود: ۴٪ تجهیزوبرچیدن کارگاه:			۵۱'۶۱۲'۶۱۶'۶۱۰		
			۱'۳۴۱'۹۲۸'۰۳۱'۸۶۰		

« خلاصه مالی برآورد بتفکیک فصول مختلف »

فهرست بهای آبیاری و زهکشی سال ۱۴۰۴

کد پروژه:

نام پروژه: عملیات بسترسازی و احداث زهکش های داخلی و نام دستگاه اجرایی: گهر انرژی سیرجان

خارجی سایت ۹۰ هکتاری

تاریخ: ۱۴۰۵/۰۱/۱۹

نام مهندس مشاور: مهندسی قدس نیرو

کد و عنوان طرح:

مبالغ به ریال

ردیف	فصل	شرح فصول	فهرست بها	ستاره دار	جمع فصل بریال
۵	۱	عملیات تخریب	۱۸۱'۷۸۱'۰۰۰		۱۸۱'۷۸۱'۰۰۰
۶	۲	عملیات خاکی بادست	۵'۵۶۶'۳۵۲'۰۰۰		۵'۵۶۶'۳۵۲'۰۰۰
۷	۳	عملیات خاکی باماشین	۳۳'۰۱۰'۵۶۵'۴۰۰		۳۳'۰۱۰'۵۶۵'۴۰۰
۸	۶	قالب بندی	۷'۴۸۲'۴۷۲'۸۰۰		۷'۴۸۲'۴۷۲'۸۰۰
۹	۷	کارهای فولادی بامیلگرد	۹'۴۷۸'۰۲۱'۴۰۰		۹'۴۷۸'۰۲۱'۴۰۰
۱۰	۸	کارهای فولادی	۵'۰۶۹'۸۷۸'۰۰۰	۴'۰۴۱'۱۲۸'۰۰۰	۹'۱۱۱'۰۰۶'۰۰۰
۱۱	۹	بتن درجا	۴۳'۰۶۲'۷۰۶'۵۴۰	۱۴'۳۳۷'۴۰۰'۰۰۰	۵۷'۴۰۰'۱۰۶'۵۴۰
۱۲	۱۰	بتن پیش ساخته	۲'۳۵۹'۰۴۲'۴۰۰		۲'۳۵۹'۰۴۲'۴۰۰
۱۳	۱۵	حمل و نقل	۵۸'۳۳۷'۴۹۵'۷۲۰		۵۸'۳۳۷'۴۹۵'۷۲۰
		جمع:	۱۶۴'۵۴۸'۳۱۵'۲۶۰	۱۸'۳۷۸'۵۲۸'۰۰۰	
		اضافه میشود: ۲/۰۰٪ ضریب منطقه ای	۱۶۷'۸۳۹'۲۸۱'۵۶۵	۱۸'۷۴۶'۰۹۸'۵۶۰	
		اضافه میشود: ۴۱/۰۰٪ ضریب بالاسری	۲۳۶'۶۵۳'۳۸۷'۰۰۷	۲۶'۴۳۱'۹۹۸'۹۷۰	
		مجموع:	۲۶۳'۰۸۵'۳۸۵'۹۷۷		
		اضافه میشود: ۴٪ تجهیزوبرچیدن کارگاه:	۱۰'۵۲۳'۴۱۵'۴۳۹		
			۲۷۳'۶۰۸'۸۰۱'۴۱۶		

« برگه مالی »

فهرست بهای واحد پایه رشته راه، راه آهن و باند فرودگاه سال ۱۴۰۴

کد پروژه:

نام دستگاه اجرایی: گهر انرژی سیرجان

نام پروژه: عملیات بسترسازی و احداث زهکش های

داخلی و خارجی سایت ۹۰ هکتاری

تاریخ: ۱۴۰۵/۰۱/۱۹

نام مهندس مشاور: مهندسی قدس نیرو

کد و عنوان طرح:

ردیف	*	شماره	شرح کامل		واحد	بهای واحد	مقدار	جمع بریال
			شرح ملاحظات					

۱ - عملیات تخریب

۱		۰۱۰۱۰۱	بوته کنی در زمینهای پوشیده شده از بوته و خارج کردن ریشه های آن از محل عملیات.		مترمربع	۲'۸۹۰/۰	۸۳۷'۱۰۰/۰۰	۲'۴۱۹'۲۱۹'۰۰۰
---	--	--------	---	--	---------	---------	------------	---------------

		جمع فصل بریال: ۳'۴۷۹'۳۲۰'۷۶۶		۱/۰۲×۱/۴۱		۲'۴۱۹'۲۱۹'۰۰۰	
--	--	------------------------------	--	-----------	--	---------------	--

« برگه مالی »

فهرست بهای واحد پایه رشته راه، راه آهن و باند فرودگاه سال ۱۴۰۴

کد پروژه:

نام دستگاه اجرایی: گهر انرژی سیرجان

نام پروژه: عملیات بسترسازی و احداث زهکش های

داخلی و خارجی سایت ۹۰ هکتاری

تاریخ: ۱۴۰۵/۰۱/۱۹

نام مهندس مشاور: مهندسی قدس نیرو

کد و عنوان طرح:

ردیف	*	شماره	شرح کامل		مقدار	جمع بریال
			واحد	بهای واحد		

۳ - عملیات خاکی باماشین

۲		۰.۳۴۱.۰۱	متر مربع	۶۶۸۰/۰	۹۰۰'۰۰۰/۰۰	۶'۰۱۲'۰۰۰'۰۰۰
۳		۰.۳۴۴.۰۱	مترمکعب	۳۱۸'۵۰۰/۰	۲۹۷'۰۰۰/۰۰	۹۴'۵۹۴'۵۰۰'۰۰۰
۴		۰.۳۴۹.۰۱	مترمکعب	۲۵۶'۵۰۰/۰	۲۷۰'۰۰۰/۰۰	۶۹'۲۵۵'۰۰۰'۰۰۰
۵		۰.۳۵۳.۰۱	مترمکعب	۳۴۷'۰۰۰/۰	۲۱۴'۸۰۰/۰۰	۷۴'۵۳۵'۶۰۰'۰۰۰

۲۴۴'۳۹۷'۱۰۰'۰۰۰

۱/۰۲×۱/۴۱

جمع فصل بریال: ۳۵۱'۴۹۱'۹۰۹'۲۲۰

« برگه مالی »

فهرست بهای واحد پایه رشته راه، راه آهن و باند فرودگاه سال ۱۴۰۴

کد پروژه:

نام دستگاه اجرایی: گهر انرژی سیرجان

نام پروژه: عملیات بسترسازی و احداث زهکش های

داخلی و خارجی سایت ۹۰ هکتاری

تاریخ: ۱۴۰۵/۰۱/۱۹

نام مهندس مشاور: مهندسی قدس نیرو

کد و عنوان طرح:

ردیف	*	شماره	شرح کامل		واحد	بهای واحد	مقدار	جمع بریال
			شرح ملاحظات					

۱۴ - زیراساس، اساس، زیربالاست و بالاست

۶		۱۴۰۱۰۲	تهیه مصالح زیر اساس، بارگیری و حمل تا فاصله یک کیلومتری معدن و باراندازی در محل مصرف، وقتی که دانه بندی صفر تا ۳۸ میلیمتر باشد.		مترمکعب	۱'۲۵۸'۰۰۰/۰	۲۱۴'۸۰۰/۰۰	۲۷۰'۲۱۸'۴۰۰'۰۰۰
---	--	--------	---	--	---------	-------------	------------	-----------------

		جمع فصل بریال: ۳۸۸'۶۲۸'۱۰۲'۸۸۰		۱/۰۲×۱/۴۱		۲۷۰'۲۱۸'۴۰۰'۰۰۰	
--	--	--------------------------------	--	-----------	--	-----------------	--

« برگه مالی »

فهرست بهای واحد پایه رشته راه، راه آهن و باند فرودگاه سال ۱۴۰۴

کد پروژه:

نام دستگاه اجرایی: گهر انرژی سیرجان

نام پروژه: عملیات بسترسازی و احداث زهکش های

داخلی و خارجی سایت ۹۰ هکتاری

تاریخ: ۱۴۰۵/۰۱/۱۹

نام مهندس مشاور: مهندسی قدس نیرو

کد و عنوان طرح:

ردیف	*	شماره	شرح کامل		واحد	بهای واحد	مقدار	جمع بریال
			شرح ملاحظات					

۲۰ - حمل و نقل

۷		۲۰۰۵۰۶	حمل به دیو مصالح نامناسب یا مازاد (خاکی، سنگی و لجنی)	مترمکعب - کیلومتر	۴۰۶۰۰/۰	۲۷۰۰۰۰۰/۰۰	۱۰۹۶۲۰۰۰۰۰۰۰۰
۸		۲۰۰۵۰۸	حمل آب برای استفاده در عملیات خاکریزی، زیراساس، اساس و تثبیت مازاد بر یک کیلومتر	مترمکعب - کیلومتر	۸۱۳۰۰/۰	۱۷۱۸۴۰۰/۰۰	۱۳۹۷۰۵۹۲۰۰۰۰
۹		۲۰۰۵۱۱	حمل زیراساس مازاد بر یک کیلومتر	مترمکعب - کیلومتر	۴۰۶۰۰/۰	۳۲۲۲۰۰۰/۰۰	۱۳۰۸۱۳۲۰۰۰۰۰

		جمع فصل بریال: ۵۴۶۷۱۶۰۸۲۳۸۴		۱/۰۲×۱/۴۱		۳۸۰۱۳۹۱۲۰۰۰۰	
--	--	-----------------------------	--	-----------	--	--------------	--

« برگه مالی »

فهرست بهای واحد پایه رشته آبیاری و زهکشی سال ۱۴۰۴

کد پروژه:

نام دستگاه اجرایی: گهر انرژی سیرجان

نام پروژه: عملیات بسترسازی و احداث زهکش های

داخلی و خارجی سایت ۹۰ هکتاری

تاریخ: ۱۴۰۵/۰۱/۱۹

نام مهندس مشاور: مهندسی قدس نیرو

کد و عنوان طرح:

ردیف	*	شماره	شرح کامل		واحد	بهای واحد	مقدار	جمع بریال
			شرح ملاحظات					

۱ - عملیات تخریب

۱۰		۰۱۰۱۰۱	بوته کنی در زمینهای پوشیده شده از بوته و خارج کردن ریشه های آن از محل عملیات.		مترمربع	۲'۸۹۰/۰	۶۲'۹۰۰/۰۰	۱۸۱'۷۸۱'۰۰۰
----	--	--------	---	--	---------	---------	-----------	-------------

		جمع فصل بریال: ۲۶۱'۴۳۷'۴۳۴		۱/۰۲×۱/۴۱		۱۸۱'۷۸۱'۰۰۰	
--	--	----------------------------	--	-----------	--	-------------	--

« برگه مالی »

فهرست بهای واحد پایه رشته آبیاری و زهکشی سال ۱۴۰۴

کد پروژه:

نام دستگاه اجرایی: گهر انرژی سیرجان

نام پروژه: عملیات بسترسازی و احداث زهکش های

داخلی و خارجی سایت ۹۰ هکتاری

تاریخ: ۱۴۰۵/۰۱/۱۹

نام مهندس مشاور: مهندسی قدس نیرو

کد و عنوان طرح:

ردیف	*	شماره	شرح کامل		واحد	بهای واحد	مقدار	جمع بریال
			شرح ملاحظات					

۲ - عملیات خاکی بادست

۱۱		۰۲۰۷۰۲	تسطیح و رگلاژ سطوح کانالهای شبکه آبیاری (ترمیمینگ) با رواداری طبق مشخصات، که روی آنها پوشش بتنی قرار می گیرد.	مترمربع	۱۹۴'۵۰۰/۰	۱۹'۷۱۲/۰۰	۳'۸۳۳'۹۸۴'۰۰۰
۱۲		۰۲۰۷۰۳	آبپاشی و کوبیدن سطوح خاکبرداری شده یا سطوح زمین طبیعی تا حد تراکم ۹۵ درصد پروکتور استاندارد.	مترمربع	۸۸'۰۰۰/۰	۱۹'۶۸۶/۰۰	۱'۷۳۲'۳۶۸'۰۰۰

			جمع فصل بریال: ۸'۰۰۵'۵۲۷'۴۴۶			۱/۰۲×۱/۴۱	۵'۵۶۶'۳۵۲'۰۰۰
--	--	--	------------------------------	--	--	-----------	---------------

« برگه مالی »

فهرست بهای واحد پایه رشته آبیاری و زهکشی سال ۱۴۰۴

کد پروژه:

نام پروژه: عملیات بسترسازی و احداث زهکش های

نام دستگاه اجرایی: گهر انرژی سیرجان

داخلی و خارجی سایت ۹۰ هکتاری

تاریخ: ۱۴۰۵/۰۱/۱۹

نام مهندس مشاور: مهندسی قدس نیرو

کد و عنوان طرح:

ردیف	*	شماره	شرح کامل		مقدار	بهای واحد	واحد	جمع بریال
			شرح ملاحظات					

۳ - عملیات خاکی باماشین

۱۳		۰.۳۴۳.۰۱	برداشت خاک نباتی با هر وسیله مکانیکی و حمل مواد حاصله از آن تا فاصله ۵۰ متر از مرکز ثقل برداشت و توده کردن.	مترمکعب	۸۲'۴۰۰/۰	۳۰'۴۶۰/۰۰	۲'۵۰۹'۹۰۴'۰۰۰
۱۵		۰.۳۴۶.۰۲	کانال کنی به شکل های مختلف با عرض کف تمام شده کمتر از ۴ متر در زمین نوع II و حمل مواد حاصله از آن تا فاصله ۵۰ متر از مرکز ثقل برداشت و توده کردن.	مترمکعب	۷۰'۹۰۰۰/۰	۲۳'۲۵۱/۰۰	۱۶'۴۸۴'۹۵۹'۰۰۰
۱۷		۰.۳۵۲.۰۱	تسطیح، آبپاشی و کوبیدن بستر خاکریزها یا کف ترانشه ها و مانند آنها با تراکم کمتر از ۹۵ درصد به هر روش، تا عمق ۱۵ سانتی متر.	مترمربع	۲۱'۶۰۰/۰	۵۸'۱۱۴/۰۰	۱'۲۵۵'۲۶۲'۴۰۰
۱۸		۰.۳۵۳.۰۱	بخش، آبپاشی، تسطیح، پروفیله کردن، رگلاژ و کوبیدن قشرهای خاکریزی و تونان، با تراکم کمتر از ۹۵ درصد به هر ضخامت مطابق با مشخصات.	مترمکعب	۳۴۷'۰۰۰/۰	۳۰'۸۰۰/۰۰	۱۰'۶۸۷'۶۰۰'۰۰۰
۱۹		۰.۳۵۴.۰۱	اختلاط دو یا چند نوع مصالح.	مترمکعب	۶۷'۳۰۰/۰	۳۰'۸۰۰/۰۰	۲۰'۷۲'۸۴۰'۰۰۰
		جمع فصل بریال: ۴۷'۴۷۵'۷۹۵'۱۵۸			۱/۰۲×۱/۴۱		۳۳'۰۱۰'۵۶۵'۴۰۰

« برگه مالی »

فهرست بهای واحد پایه رشته آبیاری و زهکشی سال ۱۴۰۴

کد پروژه:

نام دستگاه اجرایی: گهر انرژی سیرجان

نام پروژه: عملیات بسترسازی و احداث زهکش های

داخلی و خارجی سایت ۹۰ هکتاری

تاریخ: ۱۴۰۵/۰۱/۱۹

نام مهندس مشاور: مهندسی قدس نیرو

کد و عنوان طرح:

ردیف	*	شماره	شرح کامل		واحد	بهای واحد	مقدار	جمع بریال
			شرح ملاحظات					

۶ - قالب بندی

۲۱		۰۶۰۱۰۱	تهیه وسایل و قالب بندی پی ها یا دیوارهای بتنی که ارتفاع دیوار تا ۲ متر باشد .		مترمربع	۴۹۸۳۰۰۰/۰	۱'۵۰۱/۶۰	۷'۴۸۲'۴۷۲'۸۰۰
----	--	--------	---	--	---------	-----------	----------	---------------

		جمع فصل بریال: ۱۰'۷۶۱'۲۹۲'۳۸۱				۱/۰۲×۱/۴۱	۷'۴۸۲'۴۷۲'۸۰۰	
--	--	-------------------------------	--	--	--	-----------	---------------	--

« برگه مالی »

فهرست بهای واحد پایه رشته آبیاری و زهکشی سال ۱۴۰۴

کد پروژه:

نام دستگاه اجرایی: گهر انرژی سیرجان

نام پروژه: عملیات بسترسازی و احداث زهکش های

داخلی و خارجی سایت ۹۰ هکتاری

تاریخ: ۱۴۰۵/۰۱/۱۹

نام مهندس مشاور: مهندسی قدس نیرو

کد و عنوان طرح:

ردیف	*	شماره	شرح کامل		واحد	بهای واحد	مقدار	جمع بریال
			شرح ملاحظات					

۷ - کارهای فولادی بامیلگرد

۲۲		۰۷۰۲۰۳	تهیه، بریدن، خم کردن و کار گذاشتن میلگرد آجدار از نوع All به قطر ۲۰ و بیش از ۲۰ میلیمتر برای بتن مسلح، با سیم پیچی لازم.	کیلوگرم	۳۵۱'۵۰۰/۰	۱۰'۰۴۲/۰۰	۳'۵۲۹'۷۶۳'۰۰۰
۲۳		۰۷۰۲۰۵	تهیه، بریدن، خم کردن و کار گذاشتن میلگرد آجدار از نوع All به قطر ۱۲ تا ۱۸ میلیمتر برای بتن مسلح با سیم پیچی لازم.	کیلوگرم	۳۷۴'۵۰۰/۰	۱۵'۸۸۳/۲۰	۵'۹۴۸'۲۵۸'۴۰۰

		جمع فصل بریال: ۱۳'۶۳۱'۲۹۰'۳۷۷				۱/۰۲×۱/۴۱	۹'۴۷۸'۰۲۱'۴۰۰
--	--	-------------------------------	--	--	--	-----------	---------------

« برگه مالی »

فهرست بهای واحد پایه رشته آبیاری و زهکشی سال ۱۴۰۴

کد پروژه:

نام پروژه: عملیات بسترسازی و احداث زهکش های نام دستگاه اجرایی: گهر انرژی سیرجان

داخلی و خارجی سایت ۹۰ هکتاری

تاریخ: ۱۴۰۵/۰۱/۱۹

نام مهندس مشاور: مهندسی قدس نیرو

کد و عنوان طرح:

ردیف	*	شماره	شرح کامل		مقدار	بهای واحد	واحد	جمع بریال
			شرح ملاحظات					

۸ - کارهای فولادی

۲۴		۰۸۰۴۰۷	تهیه و نصب دریچه های فلزی و انواع پل های فلزی روی آبروها و کانالها از ناودانی، تیر آهن، ورق و سایر پروفیل های لازم، با جوشکاری و ساییدن.	کیلوگرم	۴۱۱'۵۰۰/۰	۲'۵۰۰/۰۰	۱'۰۲۸'۷۵۰'۰۰۰
۲۵		۰۸۰۴۱۰	تهیه مصالح فلزی به منظور تعبیه شکاف هدایت شبکه های آشغالگیر، دریچه های فرازبند و محافظت لبه های سازه های بتنی، از نبشی و ناودانی و غیره، با یک دست رنگ ضد زنگ.	کیلوگرم	۶۳۷'۰۰۰/۰	۶'۳۴۴/۰۰	۴'۰۴۱'۱۲۸'۰۰۰

۵'۰۶۹'۸۷۸'۰۰۰	۱/۰۲×۱/۴۱	۷'۲۹۱'۴۹۸'۵۴۰	جمع فصل بریال:
---------------	-----------	---------------	----------------

۸ - کارهای فولادی - ستاره دار

۲۶	*	۰۸۴۴۱۰	نصب آیتم ۰۸۰۴۱۰	کیلوگرم	۶۳۷'۰۰۰/۰	۶'۳۴۴/۰۰	۴'۰۴۱'۱۲۸'۰۰۰
----	---	--------	-----------------	---------	-----------	----------	---------------

۴'۰۴۱'۱۲۸'۰۰۰	۱/۰۲×۱/۴۱	۵'۸۱۱'۹۵۰'۲۹۰	جمع فصل بریال:
---------------	-----------	---------------	----------------

« برگه مالی »

فهرست بهای واحد پایه رشته آبیاری و زهکشی سال ۱۴۰۴

کد پروژه:

نام پروژه: عملیات بسترسازی و احداث زهکش های نام دستگاه اجرایی: گهر انرژی سیرجان

داخلی و خارجی سایت ۹۰ هکتاری

تاریخ: ۱۴۰۵/۰۱/۱۹

نام مهندس مشاور: مهندسی قدس نیرو

کد و عنوان طرح:

ردیف	*	شماره	شرح کامل		واحد	بهای واحد	مقدار	جمع بریال
			شرح ملاحظات					

۹ - بتن درجا

۲۷		۰۹۰۱۰۱	مترمکعب	تهیه و اجرای بتن باشن و ماسه شسته طبیعی یا شکسته، از مصالح رودخانه ای، با ۱۰۰ کیلوگرم سیمان در مترمکعب بتن.	۱۳'۲۷۱'۰۰۰/۰	۳۳/۸۰	۴۴۸'۵۵۹'۸۰۰
۲۸		۰۹۰۱۰۲	مترمکعب	تهیه و اجرای بتن باشن و ماسه شسته طبیعی یا شکسته، از مصالح رودخانه ای، با ۱۵۰ کیلوگرم سیمان در مترمکعب بتن.	۱۴'۲۱۷'۰۰۰/۰	۶/۴۰	۹۰'۹۸۸'۸۰۰
۳۰		۰۹۰۱۰۶	مترمکعب	تهیه و اجرای بتن باشن و ماسه شسته طبیعی یا شکسته، از مصالح رودخانه ای، با ۳۵۰ کیلوگرم سیمان در مترمکعب بتن.	۱۸'۷۳۶'۰۰۰/۰	۲۱۴/۹۰	۴۰'۲۶۳'۶۶۴'۰۰
۳۱		۰۹۰۲۰۱	مترمکعب	تهیه مصالح و اجرای بتن ۲۵۰ کیلوگرم سیمان در مترمکعب، برای پوشش کانالها با دست (لاینینگ)، به هر ضخامت، با عرض کف کمتر از ۶۰ سانتیمتر.	۲۰'۹۸۵'۰۰۰/۰	۱'۸۳۳/۳۰	۳۸'۴۷۱'۸۰۰'۵۰۰
۳۲		۰۹۰۳۰۱	مترمکعب	اضافه بها به ردیفهای بتن ریزی، چنانچه بتن در ضخامتهای ۱۵ سانتیمتر یا کمتر اجرا شود.	۷۳۲'۰۰۰/۰	۳۴/۰۰	۲۴'۸۸۸'۰۰۰
۳۳		۰۹۰۶۰۱	کیلوگرم	اضافه بها برای مصرف سیمان نوع ۲ در بتن و یا ملاتها به جای سیمان نوع ۱.	۱/۰	۱۰۳'۰۴۰/۰۰	۱۰۳'۰۴۰

۴۳'۰۶۲'۷۰۶'۵۴۰

۱/۰۲×۱/۴۱

جمع فصل بریال: ۶۱'۹۳۲'۷۸۴'۵۴۶

۹ - بتن درجا - ستاره دار

۳۴	*	۰۹۴۴۱۱	کیلوگرم	افزودن روان کننده و ژل میکرو سیلیس	۴۰۰'۰۰۰/۰	۳۵'۸۴۳/۵۰	۱۴'۳۳۷'۴۰۰'۰۰۰
				جمع فصل بریال: ۲۰'۶۲۰'۰۴۸'۶۸۰	۱/۰۲×۱/۴۱		۱۴'۳۳۷'۴۰۰'۰۰۰

« برگه مالی »

فهرست بهای واحد پایه رشته آبیاری و زهکشی سال ۱۴۰۴

کد پروژه:

نام دستگاه اجرایی: گهر انرژی سیرجان

نام پروژه: عملیات بسترسازی و احداث زهکش های

داخلی و خارجی سایت ۹۰ هکتاری

تاریخ: ۱۴۰۵/۰۱/۱۹

نام مهندس مشاور: مهندسی قدس نیرو

کد و عنوان طرح:

ردیف	*	شماره	شرح کامل		واحد	بهای واحد	مقدار	جمع بریال
			شرح ملاحظات					

۱۰ - بتن پیش ساخته

۳۵		۱۰۰۱۰۱	تهیه و نصب درپوش بتنی پیش ساخته با عیار ۳۰۰ کیلوگرم سیمان در مترمکعب، برای روی کانالها، چاهها و قناتها.		مترمکعب	۴۱'۲۴۲'۰۰۰/۰	۵۷/۲۰	۲'۳۵۹'۰۴۲'۴۰۰
----	--	--------	---	--	---------	--------------	-------	---------------

		جمع فصل بریال:		۳'۳۹۲'۷۷۴'۷۸۰	۱/۰۲×۱/۴۱			۲'۳۵۹'۰۴۲'۴۰۰
--	--	----------------	--	---------------	-----------	--	--	---------------

« برگه مالی »

فهرست بهای واحد پایه رشته آبیاری و زهکشی سال ۱۴۰۴

نام پروژه : عملیات بسترسازی و احداث زهکش های نام دستگاه اجرایی : گهر انرژی سیرجان نام مهندس مشاور : مهندس قدس نیرو
داخلی و خارجی سایت ۹۰ هکتاری

کد پروژه :

تاریخ : ۱۴۰۵/۰۱/۱۹

کد و عنوان طرح :

ردیف	*	شماره	شرح کامل		واحد	بهای واحد	مقدار	جمع بریال
			شرح ملاحظات					

۱۵ - حمل و نقل

۳۶		۱۵۰۸۰۵	حمل به دیو خاک نباتی	مترمکعب - کیلومتر	۴۰'۶۰۰/۰	۳۰۴'۶۰۰/۰۰	۱۲'۳۶۶'۷۶۰'۰۰۰
۳۹		۱۵۰۸۰۸	حمل آب برای استفاده در عملیات خاکی	مترمکعب - کیلومتر	۸۱'۳۰۰/۰	۳۶۲'۵۹۲/۰۰	۲۹'۴۷۸'۷۲۹'۶۰۰
۴۱		۱۵۰۸۱۴	حمل بتن با تراک میکسر	مترمکعب - کیلومتر	۱۲۶'۵۰۰/۰	۱۲۵'۳۰۴/۰۰	۱۵'۸۵۰'۹۵۶'۰۰۰
۴۲		۱۵۰۸۱۹	حمل انواع قطعات بتنی پیش ساخته و جدولهای بتنی بر حسب حجم بتن پیش ساخته (حجم فیزیکی مورد نظر نیست)	مترمکعب - کیلومتر	۱۶۰'۰۰۰/۰	۳'۴۳۲/۰۰	۵۴۹'۱۲۰'۰۰۰
۴۳		۱۵۰۹۰۱	حمل میلگرد	تن - کیلومتر	۲۱'۴۰۰/۰	۲'۷۷۹/۶۰	۵۹'۴۸۳'۴۴۰
۴۴		۱۵۰۹۰۲	حمل انواع آهن آلات	تن - کیلومتر	۲۱'۴۰۰/۰	۱'۵۱۶/۲۰	۳۲'۴۴۶'۶۸۰

۵۸'۳۳۷'۴۹۵'۷۲۰

۱/۰۲×۱/۴۱

جمع فصل بریال : ۸۳'۹۰۰'۹۸۶'۳۴۵

جدول ۱. ردیفهای مورداستفاده در فهرست یا فهرست های مورد عمل به ترتیب نزولی بهای کل ردیفها

کد پروژه:

نام دستگاه اجرایی: گهر انرژی سیرجان

موضوع کار: عملیات بسترسازی و احداث زهکش های

داخلی و خارجی سایت ۹۰ هکتاری

تاریخ: ۱۴۰۵/۰۱/۱۹

نام مهندس مشاور: مهندسی قدس نیرو

کد و عنوان طرح:

مبالغ به ریال

شماره	فهرست بهای رشته...	عنوان فصل	شماره ردیف	شرح مختصر ردیف	بهای کل ردیف
۱	راه، راه آهن و باند فرودگاه	زیراساس، اساس، زیربالاست و بالاست	۱۴۰۱۰۲	تهیه مصالح زیر اساس، بارگیری و حمل تا فاصله یک کیلومتری معدن و باراندازی در محل مصرف، وقتی که دانه بندی صفر تا ۳۸ میلیمتر باشد.	۲۷۵'۶۲۲'۷۶۸'۰۰۰
۲	راه، راه آهن و باند فرودگاه	حمل و نقل	۲۰۰۵۰۸	حمل آب برای استفاده در عملیات خاکریزی، زیراساس، اساس و تثبیت مازاد بر یک کیلومتر	۱۴۲'۵۰۰'۰۳۸'۴۰۰
۳	راه، راه آهن و باند فرودگاه	حمل و نقل	۲۰۰۵۱۱	حمل زیراساس مازاد بر یک کیلومتر	۱۳۳'۴۲۹'۴۶۴'۰۰۰
۴	راه، راه آهن و باند فرودگاه	حمل و نقل	۲۰۰۵۰۶	حمل به دپو مصالح نامناسب یا مازاد (خاکی، سنگی و لجنی)	۱۱۱'۸۱۲'۴۰۰'۰۰۰
۵	راه، راه آهن و باند فرودگاه	عملیات خاکی باماشین	۰۳۴۴۰۱	خاکبرداری در زمین نوع I و حمل مواد حاصله از آن تا فاصله ۵۰ متر از مرکز ثقل برداشت و توده کردن.	۹۶'۴۸۶'۳۹۰'۰۰۰
۶	راه، راه آهن و باند فرودگاه	عملیات خاکی باماشین	۰۳۵۳۰۱	پخش، آب پاشی، تسطیح، پروفیله کردن، رگلاژ و کوبیدن قشرهای خاکریزی، با تراکم کمتر از ۹۵ درصد به هر ضخامت مطابق با مشخصات.	۷۶'۰۲۶'۳۱۲'۰۰۰
۷	راه، راه آهن و باند فرودگاه	عملیات خاکی باماشین	۰۳۴۹۰۱	بارگیری مواد حاصل از عملیات خاکی (خاک، سنگ و لجن و نظایر آن) و تخلیه	۷۰'۶۴۰'۱۰۰'۰۰۰
۸	آبیاری و زهکشی	بتن درجا	۰۹۰۲۰۱	تهیه مصالح و اجرای بتن ۲۵۰ کیلوگرم سیمان در مترمکعب، برای پوشش کانالها با دست (لاینینگ)، به هر ضخامت، با عرض کف کمتر از ۶۰ سانتیمتر.	۳۹'۲۴۱'۲۳۶'۵۱۰
۹	آبیاری و زهکشی	حمل و نقل	۱۵۰۸۰۸	حمل آب برای استفاده در عملیات خاکی	۲۳'۴۱۸'۳۰۲'۴۰۰
۱۰	آبیاری و زهکشی	حمل و نقل	۱۵۰۸۱۴	حمل بتن با تراک میکسر	۱۵'۵۱۱'۴۷۰'۴۸۰
۱۱	آبیاری و زهکشی	بتن درجا	۰۹۴۴۱۱*	افزودن روان کننده و ژل میکرو سیلیس	۱۴'۶۲۴'۱۴۸'۰۰۰
۱۲	آبیاری و زهکشی	حمل و نقل	۱۵۰۸۰۵	حمل به دپو خاک نباتی	۱۲'۶۱۴'۰۹۵'۲۰۰
۱۳	آبیاری و زهکشی	عملیات خاکی باماشین	۰۳۴۶۰۲	کانال کنی به شکل های مختلف با عرض کف تمام شده کمتر از ۴ متر در زمین نوع II و حمل مواد حاصله از آن تا فاصله ۵۰ متر از مرکز ثقل برداشت و توده کردن.	۱۱'۹۷۸'۰۳۰'۳۴۰
۱۴	آبیاری و زهکشی	عملیات خاکی باماشین	۰۳۵۳۰۱	پخش، آب پاشی، تسطیح، پروفیله کردن، رگلاژ و کوبیدن قشرهای خاکریزی و توونان، با تراکم کمتر از ۹۵ درصد به هر ضخامت مطابق با مشخصات.	۱۰'۹۰۱'۳۵۲'۰۰۰
۱۵	آبیاری و زهکشی	حمل و نقل	۱۵۰۸۰۸	حمل آب برای استفاده در عملیات خاکی	۶'۶۰۷'۵۴۳'۶۸۰
۱۶	آبیاری و زهکشی	قالب بندی	۰۶۰۱۰۱	تهیه وسایل و قالب بندی پی ها یا دیوارهای بتنی که ارتفاع دیوار تا ۲ متر باشد.	۶'۶۰۷'۴۵۸'۰۰۰

توضیح: بهای واحد ردیفها با احتساب ضرایب فهرست بها، بجز ضریب بالاسری و هزینه تجهیز و برچیدن کارگاه می باشد.

مهر و امضای پیمانکار

مهر و امضای مهندس مشاور

جدول ۱. ردیفهای مورد استفاده در فهرست یا فهرست های مورد عمل به ترتیب نزولی بهای کل ردیفها

کد پروژه:

نام دستگاه اجرایی: گهر انرژی سیرجان

موضوع کار: عملیات بسترسازی و احداث زهکش های

داخلی و خارجی سایت ۹۰ هکتاری

تاریخ: ۱۴۰۵/۰۱/۱۹

نام مهندس مشاور: مهندسی قدس نیرو

کد و عنوان طرح:

مبالغ به ریال

شماره	فهرست بهای رشته...	عنوان فصل	شماره ردیف	شرح مختصر ردیف	بهای کل ردیف
۱۷	راه، راه آهن و باند فرودگاه	عملیات خاکی باماشین	۰۳۴۱۰۱	شخم زدن هر نوع زمین با هر وسیله مکانیکی، به عمق تا ۱۵ سانتی متر.	۶'۱۳۲'۲۴۰'۰۰۰
۱۸	آبیاری و زهکشی	کارهای فولادی بامیلگرد	۰۷۰۲۰۵	تهیه، بریدن، خم کردن و کار گذاشتن میلگرد آجدار از نوع AIII به قطر ۱۲ تا ۱۸ میلیمتر برای بتن مسلح با سیم پیچی لازم.	۶'۰۶۷'۲۲۳'۵۶۸
۱۹	آبیاری و زهکشی	عملیات خاکی باماشین	۰۳۴۶۰۲	کانال کنی به شکل های مختلف با عرض کف تمام شده کمتر از ۴ متر در زمین نوع II و حمل مواد حاصله از آن تا فاصله ۵۰ متر از مرکز ثقل برداشت و توده کردن.	۴'۸۳۶'۶۲۷'۸۴۰
۲۰	آبیاری و زهکشی	کارهای فولادی	۰۸۰۴۱۰	تهیه مصالح فلزی به منظور تعبیه شکاف هدایت شبکه های آشغالگیر، دریچه های فرازبند و محافظت لبه های سازه های بتنی، از نیشی و ناودانی و غیره، با یک دست رنگ ضد زنگ.	۴'۱۲۱'۹۵۰'۵۶۰
۲۱	آبیاری و زهکشی	کارهای فولادی	۰۸۴۴۱۰*	نصب آیتم ۰۸۰۴۱۰	۴'۱۲۱'۹۵۰'۵۶۰
۲۲	آبیاری و زهکشی	عملیات خاکی بادست	۰۲۰۷۰۲	تسطیح و رگلاژ سطوح کانالهای شبکه آبیاری (ترمیمنگ) با رواداری طبق مشخصات، که روی آنها پوشش بتنی قرار می گیرد.	۳'۹۱۰'۶۶۳'۶۸۰
۲۳	آبیاری و زهکشی	کارهای فولادی بامیلگرد	۰۷۰۲۰۳	تهیه، بریدن، خم کردن و کار گذاشتن میلگرد آجدار از نوع AIII به قطر ۲۰ و بیش از ۲۰ میلیمتر برای بتن مسلح، با سیم پیچی لازم.	۳'۶۰۰'۳۵۸'۲۶۰
۲۴	آبیاری و زهکشی	بتن درجا	۰۹۰۱۰۶	تهیه و اجرای بتن باشن و ماسه شسته طبیعی یا شکسته، از مصالح رودخانه ای، با ۳۵۰ کیلوگرم سیمان در مترمکعب بتن.	۲'۶۰۸'۶۱۳'۲۸۰
۲۵	آبیاری و زهکشی	عملیات خاکی باماشین	۰۳۴۳۰۱	برداشت خاک نباتی با هر وسیله مکانیکی و حمل مواد حاصله از آن تا فاصله ۵۰ متر از مرکز ثقل برداشت و توده کردن.	۲'۵۶۰'۱۰۲'۰۸۰
۲۶	راه، راه آهن و باند فرودگاه	عملیات تخریب	۰۱۰۱۰۱	بوته کنی در زمینهای پوشیده شده از بوته و خارج کردن ریشه های آن از محل عملیات.	۲'۴۶۷'۶۰۳'۳۸۰
۲۷	آبیاری و زهکشی	بتن پیش ساخته	۱۰۰۱۰۱	تهیه و نصب درپوش بتنی پیش ساخته با عیار ۳۰۰ کیلوگرم سیمان در مترمکعب، برای روی کانالها، چاهها و قناتها.	۲'۴۰۶'۲۲۳'۲۴۸
۲۸	آبیاری و زهکشی	عملیات خاکی باماشین	۰۳۵۴۰۱	اختلاط دو یا چند نوع مصالح.	۲'۱۱۴'۲۹۶'۸۰۰
۲۹	آبیاری و زهکشی	عملیات خاکی بادست	۰۲۰۷۰۳	آبپاشی و کوبیدن سطوح خاکبرداری شده یا سطوح زمین طبیعی تا حد تراکم ۹۵ درصد پروکتور استاندارد.	۱'۷۶۷'۰۱۵'۳۶۰

توضیح: بهای واحد ردیفها با احتساب ضرایب فهرست بها، بجز ضریب بالاسری و هزینه تجهیز و برچیدن کارگاه می باشد.

مهر و امضای پیمانکار

مهر و امضای مهندس مشاور

جدول ۱. ردیفهای مورد استفاده در فهرست یا فهرست های مورد عمل به ترتیب نزولی بهای کل ردیفها

کد پروژه :

نام دستگاه اجرایی: گهر انرژی سیرجان

موضوع کار : عملیات بسترسازی و احداث زهکش های

داخلی و خارجی سایت ۹۰ هکتاری

تاریخ : ۱۴۰۵/۰۱/۱۹

نام مهندس مشاور: مهندسی قدس نیرو

کد و عنوان طرح :

مبالغ به ریال

شماره	فهرست بهای رشته...	عنوان فصل	شماره ردیف	شرح مختصر ردیف	بهای کل ردیف
۳۰	آبیاری و زهکشی	بتن درجا	۰۹۰۱۰۶	تهیه و اجرای بتن باشن و ماسه شسته طبیعی یا شکسته، از مصالح رودخانه ای، با ۳۵۰ کیلوگرم سیمان در مترمکعب بتن.	۱'۴۹۸'۲۸۰'۴۴۸
۳۱	آبیاری و زهکشی	عملیات خاکی باماشین	۰۳۵۲۰۱	تسطیح، آب پاشی و کوبیدن بستر خاکریزها یا کف ترانشه ها و مانند آنها با تراکم کمتر از ۹۵ درصد به هر روش، تا عمق ۱۵ سانتی متر.	۱'۲۷۸'۹۵۷'۶۰۰
۳۲	آبیاری و زهکشی	کارهای فولادی	۰۸۰۴۰۷	تهیه و نصب درجه های فلزی و انواع پل های فلزی روی آبروها و کانالها از ناودانی، تیر آهن، ورق و سایر پروفیل های لازم، با جوشکاری و ساییدن.	۱'۰۴۹'۳۲۵'۰۰۰
۳۳	آبیاری و زهکشی	قالب بندی	۰۶۰۱۰۱	تهیه وسایل و قالب بندی پی ها یا دیوارهای بتنی که ارتفاع دیوار تا ۲ متر باشد .	۱'۰۲۴'۶۶۴'۲۵۶
۳۴	آبیاری و زهکشی	حمل و نقل	۱۵۰۸۱۴	حمل بتن با تراک میکسر	۶۵۶'۵۰۴'۶۴۰
۳۵	آبیاری و زهکشی	حمل و نقل	۱۵۰۸۱۹	حمل انواع قطعات بتنی پیش ساخته و جدولهای بتنی بر حسب حجم بتن پیش ساخته (حجم فیزیکی مورد نظر نیست)	۵۶۰'۱۰۲'۴۰۰
۳۶	آبیاری و زهکشی	بتن درجا	۰۹۰۱۰۱	تهیه و اجرای بتن باشن و ماسه شسته طبیعی یا شکسته، از مصالح رودخانه ای، با ۱۰۰ کیلوگرم سیمان در مترمکعب بتن.	۴۵۷'۵۳۰'۹۹۶
۳۷	آبیاری و زهکشی	عملیات تخریب	۰۱۰۱۰۱	بوته کنی در زمینهای پوشیده شده از بوته و خارج کردن ریشه های آن از محل عملیات.	۱۸۵'۴۱۶'۶۲۰
۳۸	آبیاری و زهکشی	بتن درجا	۰۹۰۱۰۲	تهیه و اجرای بتن باشن و ماسه شسته طبیعی یا شکسته، از مصالح رودخانه ای، با ۱۵۰ کیلوگرم سیمان در مترمکعب بتن.	۹۲'۸۰۸'۵۷۶
۳۹	آبیاری و زهکشی	حمل و نقل	۱۵۰۹۰۱	حمل میلگرد	۶۰'۶۷۳'۱۰۹
۴۰	آبیاری و زهکشی	حمل و نقل	۱۵۰۸۰۸	حمل آب برای استفاده در عملیات خاکی	۴۲'۴۵۸'۱۱۲
۴۱	آبیاری و زهکشی	حمل و نقل	۱۵۰۹۰۲	حمل انواع آهن آلات	۳۳'۰۹۵'۶۱۴
۴۲	آبیاری و زهکشی	بتن درجا	۰۹۰۳۰۱	اضافه بها به ردیفهای بتن ریزی، چنانچه بتن در ضخامتهای ۱۵ سانتیمتر یا کمتر اجرا شود.	۲۵'۳۸۵'۷۶۰
۴۳	آبیاری و زهکشی	عملیات خاکی باماشین	۰۳۵۲۰۱	تسطیح، آب پاشی و کوبیدن بستر خاکریزها یا کف ترانشه ها و مانند آنها با تراکم کمتر از ۹۵ درصد به هر روش، تا عمق ۱۵ سانتی متر.	۱'۴۱۰'۰۴۸
۴۴	آبیاری و زهکشی	بتن درجا	۰۹۰۶۰۱	اضافه بها برای مصرف سیمان نوع ۲ در بتن و یا ملاتها به جای سیمان نوع ۱.	۱۰۵'۱۰۱

توضیح: بهای واحد ردیفها با احتساب ضرایب فهرست بها، بجز ضریب بالاسری و هزینه تجهیز و برچیدن کارگاه می باشد.

مهر و امضای پیمانکار

مهر و امضای مهندس مشاور

جدول ۲. ردیفهایی که در مجموع حایز حداقل ۸۰٪ درصد مبلغ برآورد هزینه کل کار هستند

موضوع کار : عملیات بسترسازی و احداث زهکش های نام دستگاه اجرایی: گهر انرژی سیرجان داخلی و خارجی سایت ۹۰ هکتاری

کد پروژه: ۱۴۰۵/۰۱/۱۹

نام مهندس مشاور: مهندسی قدس نیرو

کد و عنوان طرح :

مبالغ به ریال

شماره	شماره فصل	عنوان فصل	شماره ردیف	شرح ردیف	واحد	بهای واحد	مقدار	بهای کل ردیف	% بهای ردیف نسبت به برآورد کل
-------	-----------	-----------	------------	----------	------	-----------	-------	--------------	-------------------------------

فهرست بهای واحد پایه رشته راه، راه آهن و باند فرودگاه

۱/۷۶	۹۶'۴۸۶'۳۹۰'۰۰۰	۲۹۷'۰۰۰/۰۰	۳۲۴'۸۷۰	مترمکعب	خاکبرداری در زمین نوع I و حمل مواد حاصله از آن تا فاصله ۵۰ متر از مرکز ثقل برداشت و توده کردن.	۰۳۴۴۰۱	عملیات خاکی باماشین	۳	۱
۶/۴۱	۷۰'۶۴۰'۱۰۰'۰۰۰	۲۷۰'۰۰۰/۰۰	۲۶۱'۶۳۰	مترمکعب	بارگیری مواد حاصل از عملیات خاکی (خاک، سنگ و لجن و نظایر آن) و تخلیه	۰۳۴۹۰۱	عملیات خاکی باماشین	۳	۲
۶/۹۰	۷۶'۰۲۶'۳۱۲'۰۰۰	۲۱۴'۸۰۰/۰۰	۳۵۳'۹۴۰	مترمکعب	پخش، آبپاشی، تسطیح، پروفیله کردن، رگلاژ و کوبیدن قشرهای خاکریزی، با تراکم کمتر از ۹۵ درصد به هر ضخامت مطابق با مشخصات.	۰۳۵۳۰۱	عملیات خاکی باماشین	۳	۳
۲۵/۰۲	۲۷۵'۶۲۲'۷۶۸'۰۰۰	۲۱۴'۸۰۰/۰۰	۱'۲۸۳'۱۶۰	مترمکعب	تهیه مصالح زیر اساس، بارگیری و حمل تا فاصله یک کیلومتری معدن و باراندازی در محل مصرف، وقتی که دانه بندی صفر تا ۳۸ میلیمتر باشد.	۱۴۰۱۰۲	زیراساس، اساس، زیربالاست و بالاست	۱۴	۴
۱۰/۱۵	۱۱۱'۸۱۲'۴۰۰'۰۰۰	۲'۷۰۰'۰۰۰/۰۰	۴۱'۴۱۲	مترمکعب - کیلومتر	حمل به دپو مصالح نامناسب یا مازاد (خاکی، سنگی و لجنی)	۲۰۰۵۰۶	حمل و نقل	۲۰	۵
۱۲/۹۲	۱۴۲'۵۰۰'۰۳۸'۴۰۰	۱'۷۱۸'۴۰۰/۰۰	۸۲'۹۲۶	مترمکعب - کیلومتر	حمل آب برای استفاده در عملیات خاکریزی، زیراساس، اساس و تثبیت مازاد بر یک کیلومتر	۲۰۰۵۰۸	حمل و نقل	۲۰	۶
۱۲/۱۱	۱۳۳'۴۲۹'۴۶۴'۰۰۰	۳'۲۲۲'۰۰۰/۰۰	۴۱'۴۱۲	مترمکعب - کیلومتر	حمل زیراساس مازاد بر یک کیلومتر	۲۰۰۵۱۱	حمل و نقل	۲۰	۷

جمع رشته بریال: ۸۲/۲۸ ۹۰۶'۵۱۷'۴۷۲'۴۰۰

جمع کل بریال: ۸۲/۲۸ ۹۰۶'۵۱۷'۴۷۲'۴۰۰

توضیح: بهای واحد ردیفها با احتساب ضرایب فهرست بها، بجز ضریب بالاسری و هزینه تجهیز و برچیدن کارگاه میباشد

مهر و امضای پیمانکار

مهر و امضای مهندس مشاور

جدول شماره ۳. مقایسه مبلغ پیشنهادی پیمانکار با مبلغ برآورد بر حسب هر فصل

فهرست بهای واحد پایه رشته راه، راه آهن و باند فرودگاه سال ۱۴۰۴

کد پروژه:

موضوع کار: عملیات بسترسازی و احداث زهکش های نام دستگاه اجرایی: گهر انرژی سیرجان

داخلی و خارجی سایت ۹۰ هکتاری

تاریخ: ۱۴۰۵/۰۱/۱۹

نام مهندس مشاور: مهندسی قدس نیرو

کد و عنوان طرح:

مبالغ به ریال

ردیف	شماره فصل	عنوان فصل	برآورد فصل			درصد برآورد فصل نسبت به برآورد رشته	تعداد ردیفها	تعداد ردیفهایی که تجزیه بها لازم دارند	مبلغ پیشنهادی پیمانکار		درصد پیشنهادی پیمانکار
			ردیفهای پایه	ردیفهای غیرپایه	جمع پایه و غیرپایه				اضافه	تخفیف	
			۱	۱	عملیات تخریب				۲'۴۶۷'۶۰۳'۳۸۰		
۲	۳	عملیات خاکی باماشین	۲۴۹'۲۸۵'۰۴۲'۰۰۰		۲۷/۲۴	۴	۳				
۳	۱۴	زیراساس، اساس، زیربلاست و بلاست	۲۷۵'۶۲۲'۷۶۸'۰۰۰		۳۰/۱۲	۱	۱				
۴	۲۰	حمل و نقل	۳۸۷'۷۴۱'۹۰۲'۴۰۰		۴۲/۳۷	۳	۳				
جمع کل:			۹۱۵'۱۱۷'۳۱۵'۷۸۰		۱۰۰/۰۰	۹	۷				

توضیح: بهای واحد ردیفها با احتساب ضرایب فهرست بها، بجز ضریب بالاسری و هزینه تجهیز و برچیدن کارگاه می باشد.

مهر و امضای پیمانکار

مهر و امضای مهندس مشاور

جدول شماره ۳. مقایسه مبلغ پیشنهادی پیمانکار با مبلغ برآورد بر حسب هر فصل

فهرست بهای واحد پایه رشته آبیاری و زهکشی سال ۱۴۰۴

کد پروژه:

موضوع کار: عملیات بسترسازی و احداث زهکش های نام دستگاه اجرایی: گهر انرژی سیرجان

داخلی و خارجی سایت ۹۰ هکتاری

تاریخ: ۱۴۰۵/۰۱/۱۹

نام مهندس مشاور: مهندسی قدس نیرو

کد و عنوان طرح:

مبالغ به ریال

ردیف	شماره فصل	عنوان فصل	برآورد فصل			درصد برآورد فصل نسبت به برآورد رشته	تعداد ردیفها	تعداد ردیفهایی که تجزیه بها لازم دارند	مبلغ پیشنهادی پیمانکار	درصد پیشنهادی پیمانکار	
			ردیفهای پایه	ردیفهای غیرپایه	جمع پایه و غیرپایه					اضافه	تخفیف
۵	۱	عملیات تخریب	۱۸۵'۴۱۶'۶۲۰		۰/۱۰	۱					
۶	۲	عملیات خاکی بادست	۵'۶۷۷'۶۷۹'۰۴۰		۳/۰۴	۲					
۷	۳	عملیات خاکی باماشین	۳۳'۶۷۰'۷۷۶'۷۰۸		۱۸/۰۵	۵					
۸	۶	قالب بندی	۷'۶۳۲'۱۲۲'۲۵۶		۴/۰۹	۱					
۹	۷	کارهای فولادی بامیلگرد	۹'۶۶۷'۵۸۱'۸۲۸		۵/۱۸	۲					
۱۰	۸	کارهای فولادی	۴'۱۲۱'۹۵۰'۵۶۰	۵'۱۷۱'۲۷۵'۵۶۰	۴/۹۸	۳					
۱۱	۹	بتن درجا	۵۸'۵۴۸'۱۰۸'۶۷۱	۱۴'۶۲۴'۱۴۸'۰۰۰	۳۱/۳۸	۷					
۱۲	۱۰	بتن پیش ساخته	۲'۴۰۶'۲۲۳'۲۴۸		۱/۲۹	۱					
۱۳	۱۵	حمل و نقل	۵۹'۵۰۴'۲۴۵'۶۳۵		۳۱/۸۹	۶					
جمع کل:			۱۸'۷۴۴'۰۹۸'۵۶۰	۱۶۷'۸۳۹'۲۸۱'۵۶۶	۱۰۰/۰۰	۲۸					

توضیح: بهای واحد ردیفها با احتساب ضرایب فهرست بها، بجز ضریب بالاسری و هزینه تجهیز و برچیدن کارگاه می باشد.

مهر و امضای پیمانکار

مهر و امضای مهندس مشاور

جدول ۴. مقایسه مبلغ پیشنهادی پیمانکار با مبلغ برآورد
بر حسب هر رشته و کل کار

کد پروژه:

موضوع کار: عملیات بسترسازی و احداث زهکش های
داخلی و خارجی سایت ۹۰ هکتاری

نام مهندس مشاور: مهندسی قدس نیرو

کد و عنوان طرح:

تاریخ: ۱۴۰۵/۰۱/۱۹

مبالغ به ریال

شماره	رشته	جمع فصلها	درصد پیشنهادی پیمانکار	
			درصد نسبت به برآورد کل	اضافه / تخفیف
۴	راه، راه آهن و باند فرودگاه	۹۱۵'۱۱۷'۳۱۵'۷۸۰	۵۶/۶۴	
		برآورد پیشنهادی		
۱۰	آبیاری و زهکشی	۱۸۶'۵۸۵'۳۸۰'۱۲۶	۱۱/۵۵	
		برآورد پیشنهادی		
	هزینه بالاسری	۴۵۱'۶۹۸'۱۰۵'۳۲۲	۲۷/۹۶	
		برآورد پیشنهادی		
	هزینه تجهیز و برچیدن کارگاه	۶۲'۱۳۶'۰۳۲'۰۴۹	۳/۸۵	
		برآورد پیشنهادی		
	جمع (برآورد کل)	۱'۶۱۵'۵۳۶'۸۳۳'۲۷۷	۱۰۰	
		برآورد پیشنهادی		

توضیح: بهای واحد ردیفها با احتساب ضرایب فهرست بها، بجز ضریب بالاسری و هزینه تجهیز و برچیدن کارگاه می باشد.

مهر و امضای پیمانکار

مهر و امضای مهندس مشاور



« جدول ۵ . تجزیه بهای اقلام کار »

نام پروژه :

نام دستگاه اجرایی :

کد پروژه :

کد و عنوان طرح :

نام مهندس مشاور :

تاریخ : ۱۴۰۵/۰۱/۱۹

مبالغ به ریال

شماره ردیف آنالیز :										
واحد :					مقدار :					
ردیف	کد عامل	واحد	مقیاس	مقدار مقیاس	بهای واحد	بهای کل	k	بهای کل * k		
	/وزنی :									
					جمع بهای واحد ردیف یا ردیفهای معادل :					
					مقایسه پیشنهاد نسبت به برآورد (درصد)					
					=					بهای واحد نزولی :
					=					بهای کل نزولی :

۱ توضیح مقیاس : حجم عملیات در نظر گرفته شده برای کارسنجی کار و ردیف ها

۲ توضیح ماشین آلات: مدت زمان در نظر گرفته شده برای کارکرد ماشین آلات، در حالت متوقف تا رسیدن نوبت کار یک سوم (۱/۳) زمان کارکرد لحاظ شود.

مهر و امضای پیمانکار

جدول (الف): مبلغ و ضرایب پیشنهادی جزء برای هر فصل

موضوع پروژه: عملیات بسترسازی و احداث زهکش های داخلی و خارجی سایت ۹۰ محل اجرا: هکتاری

رشته: راه، راه آهن و باند فرودگاه

فهرست بهای واحد پایه سال: ۱۴۰۴

مبالغ به ریال

فصل	عنوان فصول	برآورد فصل (اقدام پایه و غیرپایه)	برآورد فصل پس از اعمال تمامی ضرایب	مبلغ پیشنهادی پیمانکار با احتساب تمامی ضرایب و هزینه های مورد نظر	ضریب پیشنهادی جزء
۱	عملیات تخریب	۲'۴۱۹'۲۱۹'۰۰۰	۳'۴۷۹'۳۲۰'۷۶۶		
۳	عملیات خاکی باماشین	۲۴۴'۳۹۷'۱۰۰'۰۰۰	۳۵۱'۴۹۱'۹۰۹'۲۲۰		
۱۴	زیراساس، اساس، زیربالاست و بالاست	۲۷۰'۲۱۸'۴۰۰'۰۰۰	۳۸۸'۶۲۸'۱۰۲'۸۸۰		
۲۰	حمل و نقل	۳۸۰'۱۳۹'۱۲۰'۰۰۰	۵۴۶'۷۱۶'۰۸۲'۳۸۴		
جمع		۸۹۷'۱۷۳'۸۳۹'۰۰۰	۱'۲۹۰'۳۱۵'۴۱۵'۲۵۰		

جدول (الف): مبلغ و ضرایب پیشنهادی جزء برای هر فصل

موضوع پروژه: عملیات بسترسازی و احداث زهکش های داخلی و خارجی سایت ۹۰ محل اجرا: هکتاری

هکتاری

رشته: آبیاری و زهکشی

فهرست بهای واحد پایه سال: ۱۴۰۴

مبالغ به ریال

فصل	عنوان فصول	برآورد فصل (اقدام پایه و غیرپایه)	برآورد فصل پس از اعمال تمامی ضرایب	مبلغ پیشنهادی پیمانکار با احتساب تمامی ضرایب و هزینه های مورد نظر	ضریب پیشنهادی جزء
۱	عملیات تخریب	۱۸۱'۷۸۱'۰۰۰	۲۶۱'۴۳۷'۴۳۴		
۲	عملیات خاکی بادست	۵'۵۶۶'۳۵۲'۰۰۰	۸'۰۰۵'۵۲۷'۴۴۶		
۳	عملیات خاکی باماشین	۳۳'۰۱۰'۵۶۵'۴۰۰	۴۷'۴۷۵'۷۹۵'۱۵۸		
۶	قالب بندی	۷'۴۸۲'۴۷۲'۸۰۰	۱۰'۷۶۱'۲۹۲'۳۸۱		
۷	کارهای فولادی بامیلگرد	۹'۴۷۸'۰۲۱'۴۰۰	۱۳'۶۳۱'۲۹۰'۳۷۷		
۸	کارهای فولادی	۹'۱۱۱'۰۰۶'۰۰۰	۱۳'۱۰۳'۴۴۸'۸۳۰		
۹	بتن درجا	۵۷'۴۰۰'۱۰۶'۵۴۰	۸۲'۵۵۲'۸۳۳'۲۲۶		
۱۰	بتن پیش ساخته	۲'۳۵۹'۰۴۲'۴۰۰	۳'۳۹۲'۷۷۴'۷۸۰		
۱۵	حمل و نقل	۵۸'۳۳۷'۴۹۵'۷۲۰	۸۳'۹۰۰'۹۸۶'۳۴۵		
	جمع	۱۸۲'۹۲۶'۸۴۳'۲۶۰	۲۶۳'۰۸۵'۳۸۵'۹۷۷		

جدول (ب) : مبلغ پیشنهادی جزء تجهیز و برچیدن کارگاه

تاریخ : ۱۴۰۵/۰۱/۱۹

پروژه : عملیات بسترسازی و احداث زهکش های داخلی و خارجی سایت
۹۰ هکتاری

محل اجرا :

فهرست بهای واحد پایه سال : ۱۴۰۴

کد پروژه :

عنوان	مبلغ برآورد تجهیز و برچیدن کارگاه	مبلغ پیشنهادی پیمانکار با احتساب تمامی ضرایب و هزینه های مورد نظر	ضریب پیشنهادی جزء
تجهیز و برچیدن کارگاه	۶۲'۱۳۶'۰۳۲'۰۴۹		

جدول (پ) : مبلغ پیشنهادی برای هر رشته ، تجهیز و برچیدن کارگاه و ضریب پیشنهادی کل

کد پروژه :

عملیات بسترسازی و احداث زهکش های داخلی و خارجی سایت

۹۰ هکتاری

تاریخ : ۱۴۰۵/۰۱/۱۹

محل اجرا :

مبالغ به ریال

ردیف	عنوان	مبلغ رشته پس از اعمال تمامی ضرایب	مبلغ پیشنهادی پیمانکار با احتساب تمامی ضرایب و هزینه های مورد نظر	ضریب پیشنهادی کل
۱	راه، راه آهن و باند فرودگاه	۱'۲۹۰'۳۱۵'۴۱۵'۲۵۰		
۲	آبیاری و زهکشی	۲۶۳'۰۸۵'۳۸۵'۹۷۷		
	تجهیز و برچیدن کارگاه بطور مقطوع	۶۲'۱۳۶'۰۳۲'۰۴۹		
	جمع	۱'۶۱۵'۵۳۶'۸۳۳'۲۷۶		